



ВОЗЬМИ
КАТАЛОГ
БЕСПЛАТНО!



ВЯЗАНИЕ
ВДОХНОВЛЯЮЩИЕ ИДЕИ
И МАСТЕР-КЛАССЫ!

КАТАЛОГ 2021

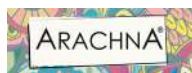



Джемпер

с разрезом

на рукаве

2840 руб.

≈ стоимость
расходных
материалов



Alpina SLAVIC

**70 % вискоза,
30 % шерсть,
140 м / 50 г**

Тонкая пряжа с блеском. Сочетание нитей в пряже позволяет получить необычную фактуру готового полотна. Легко вяжется крючком и спицами. Вязаное полотно пружинистое, хорошо тянется. Шерсть сохраняет тепло, а вискоза дарит мягкость и комфорт.

Размер: 42–44

Инструменты и материалы

- ◆ 500 г пряжи Alpina SLAVIC,
- ◆ № 10 фиолетовая
- ◆ прямые спицы GAMMA, арт. МКР, Ø 3
- ◆ круговые спицы GAMMA, арт. МКГ, Ø 3
- ◆ доп. спица

Узоры

1. **Лицевая гладь:** лиц. р. – лиц. п., изн. р. – изн. п.
2. **Платочная вязка:** лиц. и изн. р. – лиц. п.
3. **Схема:** на схеме показаны только лиц. р., изн. р. провязывать по рисунку. Провязать с 1 р. – 106 р., далее повторять с 107 р. – 116 р.

Плотность вязания

28 п. x 30 р. = 10 x 10 см

Описание работы

Перед: набрать на спицы 132 п. провязать ряд изн. п (изн. сторона работы). Продолжить работу лиц. гладью. Выполнив 3 см (10 р.), продолжить работу по схеме. Провязав 49 см (147 р.) от наборного р., начать оформление проймы. Для этого закрыть в каждом 2-м р. с обеих сторон 6 п. и 4 раза по 2 п.

Выполнив 59 см (177 р.) от начала работы, для оформления выреза горловины закрыть средние 34 п. Далее каждую сторону закончить отдельно. Для закругления выреза горловины закрыть в каждом 2-м р. 3, 2 и 3 раза по 1 п. Продолжить работу без убавлений. Выполнив 3 см (10 р.), закрыть оставшиеся 26 п. плеча.

Спинка: набрать на спицы 132 п. провязать ряд изн. п. (изн. сторона работы). Продолжить работу лицевой гладью. Выполнив 3 см (10 р.), продолжить работу платочной вязкой. Выполнив 49 см (147 р.) от наборного р., начать оформление проймы. Для этого закрыть в каждом 2-м р. с обеих сторон 6 п. и 4 раза по 2 п. Выполнив 67 см от наборного р., приступить к оформлению выреза горловины. Для этого закрыть средние 32 п. Далее каждую сторону закончить отдельно. Для закругления выреза горловины закрыть в каждом 2-м р. 4, 3 и 2 п. В следующем лиц. р. закрыть 26 п. плеча.

Рукав: набрать на спицы 62 п. провязать ряд изн. п. (изн. сторона работы). Продолжить работу лицевой гладью. Выполнив 3 см (10 р.), продолжить работу платочной вязкой. Для скоса рукава, начиная с 16-го р. от наборного р., прибавить с обеих сторон в каждом 10-м р. 8 раз по 1 п. Выполнив 20 см (60 р.) от наборного р., для оформления разреза провязать 30 п. плат. вязкой, *2 п. в.м. лиц. п., 3 лиц. п., изн. п., лиц. п.* повернуть вязание и провязать изн. р. Далее каждую сторону закончить отдельно повторить от * до * еще 6 раз в каждом 2-ом р. Продолжить работу без убавлений. Выполнив 34 см (102 р.) от наборного р., для оформления оката рукава закрыть слева/справа 6 п., 4 раза по 1 п. Продолжить работу без убавлений. Выполнив 16 р., продолжить оформление оката рукава. Закрыть в каждом 2-м р. 4 раза по 1 п., 3 п. Выполнив изн. р., работу отложить. Выполнив вторую часть рукава, провязать соединительный р. (начать работу с первой части рукава) закрыть первые 4 п., провязать 12 п. и провязать 16 п. второй части рукава. В след. изн. р. закрыть 4 п. В следующем р. закрыть все п.

Сборка: выполнить плечевые швы, шить рукава, выполнить боковые швы и швы рукавов.

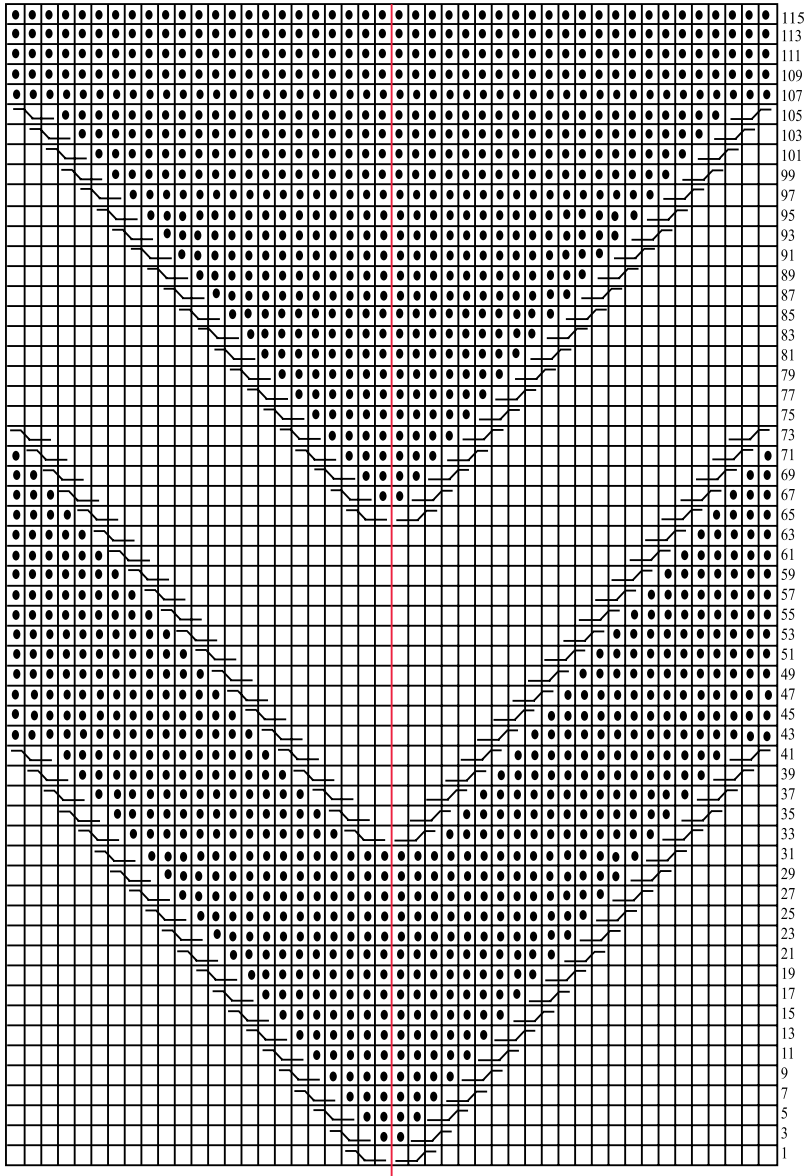

По линии выреза горловины набрать 130 п. и провязать по кругу 3 см (8 р.) плат. вязкой.

Схема узора



центр схемы

Условные обозначения

- – лиц. п.
- ◻ – в лиц. и изн. рядах лиц. п.
-  – 2 п. перенести на вспом. спицу и оставить перед работой, 2 лиц. п., 2 лиц. п. со вспом. спицы
-  – 2 п. перенести на вспом. спицу и оставить за работой, 2 лиц. п., 2 лиц. п. со вспом. спицы

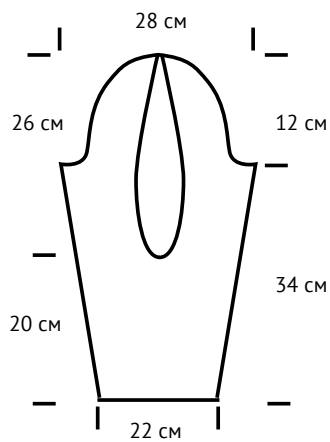
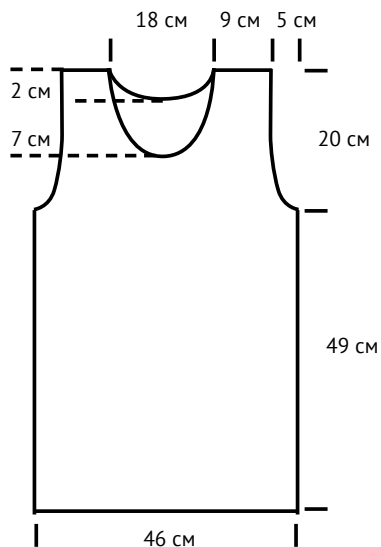



1585 руб.

≈ стоимость
расходных
материалов

Джемпер

меланж

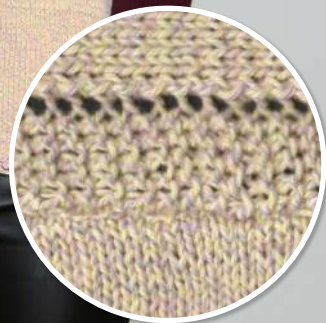



Alpina LOLLIPOP

100 % хлопок,
175 м / 50 г

Преимущество пряжи – ее окраска, напоминающая россыпь леденцов. Тонкая хлопковая пряжа, скрученная из 4 разноцветных ниточек. Прекрасно подходит для вязания ярких нарядных изделий – платьев, юбок, топов – для детей и взрослых.

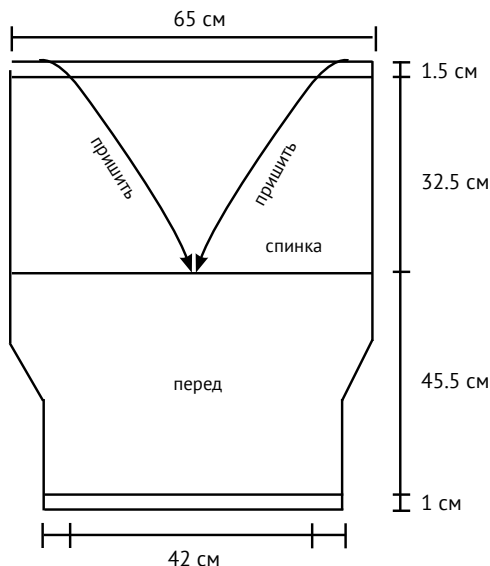

Размер: 46–48

Инструменты и материалы

- ◆ 400 г пряжи Alpina LOLLIPOP, № 01 персиковый-бежевый-салатовый-сиреневый
- ◆ прямые спицы GAMMA, арт. МКР, Ø 2.5

Узоры

1. Лицевая гладь:
лиц. р. – лиц. п., изн. р. – изн. п.
2. Платочная вязка:
лиц. и изн. р. – лиц. п.

Плотность вязания

24 п. и 34 р. = 10 × 10 см

Описание работы

Спинка: набрать на спицы 130 петель и провязать 4 р. платочной вязкой. Продолжить работу лицевой гладью, прибавив равномерно 7 п. Выполнив 66 р. (19 см) от начала работы лицевой гладью прибавить с обеих сторон по 1 п. Далее распределите п. следующим образом: кром., 1 п. плат. вязки, 136 п. лиц. глади, 1 п. плат. вязки, кром. Для отделочных планок рукавов прибавить с обеих сторон в каждом 2-м р. 4 раза по 1 п. Прибавленные п. провязывать платочной вязкой. Затем прибавить с обеих сторон в каждом 2-м р. 11 раз по 1 п. Прибавленные п. провязывать лиц. На спицах 160 п. Выполнив 28 см от отделочной планки, распределите п. следующим образом: кром., 5 п. плат. вязки, накид, 2 п. в. лиц. с наклоном влево, 144 п. лиц. глади, 2 п. в. лиц. с наклоном вправо, накид, 5 п. плат. вязки, кром. В изн. р. накиды провязывать изн. п. Через 76.5 см от нач. работы закрыть все п.

Перед: вязать как спинку.

Через 45.5 см от начала работы закрыть все п.

Сборка: пришить по 32.5 см от края с закрытыми п. к правой и левой половине закрытого края переда соответственно. Выполнить боковые швы.

Джемпер

желтого

цвета



1600 руб.

≈ стоимость
расходных
материалов



Alpina Rene Twist

**100 %
хлопок,
125 м / 50 г**

Сочетание блестящих и матовых ниточек в одном клубке придает классической хлопковой пряже необычную игру оттенков. Плотная нить средней толщины легко вяжется спицами и крючком, поэтому подойдет для самых разных техник и проектов.

Размер: 44–46

Инструменты и материалы

- ◆ 500 г пряжи Alpina Rene Twist, № 02 золотистый
- ◆ прямые спицы GAMMA, арт. KN2H, \varnothing 2.5 и 3 мм
- ◆ круговые спицы GAMMA, арт. MKN, \varnothing 2 и 3 мм
- ◆ крючок GAMMA, арт. СHT, \varnothing 3 мм

Узоры

- 1. Резинка 1 х 1:** 1-й р. – *1 лиц., 1 изн.*, повт. от * до * до конца р.
- 2. Резинка 2 х 2:** 1-й р. – *2 лиц., 2 изн.*, повт. от * до * до конца р.
- 3. Узор с аранами:** вязать по схеме, повт. в ширину раппорт 3 раза, в высоту с 1 по 78 р.
- 4. Изнаночная гладь:** лиц. р. – изн. п., изн. р. – лиц. п.
- 5. Полая резинка по кругу:** 1-й р. и 3-й р. – *1 лиц. п., 1 п. снять как изн. нить перед работой*, повт. от * до * пот. до конца р. 2-й р. и 4-й р. – *1 п. снять как лиц., нить за работой, 1 изн. п.*, повт. от * до * повт. до конца р.

Плотность вязания:

21 п. и 26 р. = 10 x 10 см (изн. гладь и схема)
23 п. и 35 р. = 10 x 10 см
(резинка 1 х 1, резинка 2 х 2)

Описание работы

Спинка: на спицы \varnothing 2.5 набрать 106 п. и провязать 6.5 см (23 р.) резинкой 2 х 2. Продолжить работу спицами \varnothing 3 изнаночной гладью. Выполнив 33 см (86 р.) от резинки, для боковых скосов прибавить с обеих сторон в каждом 2-м р. 2 раза по 1 п. Выполнив 37 см (97 р.) от резинки, закрыть для оформления пройм в каждом 2-м р. с обеих сторон 3 раза по 2 п. и 2 раза по 1 п. Выполнив 22 см (57 р.) от начала оформления пройм для скоса плеча закрыть с обеих сторон в каждом 2-м р. 3 раза по 9 п. После выполнения 1-го убавления по линии скоса плеча закрыть для оформления выреза горловины средние 36 п. и далее каждую сторону закончить отдельно. Для закругления выреза горловины закрыть в каждом 2-м р. по 2 п.

Перед: вязать как спинку. Для оформления выреза горловины, выполнив 15 см (39 р.) от начала оформления пройм, закрыть средние 15 п. Далее каждую сторону закончить отдельно. Для закругления выреза горловины закрыть в каждом 2-м р. 4 п., 2 раза по 3 п., 3 раза по 2 п. и 2 раза по 1 п. Скос плеча оформить как на спинке.





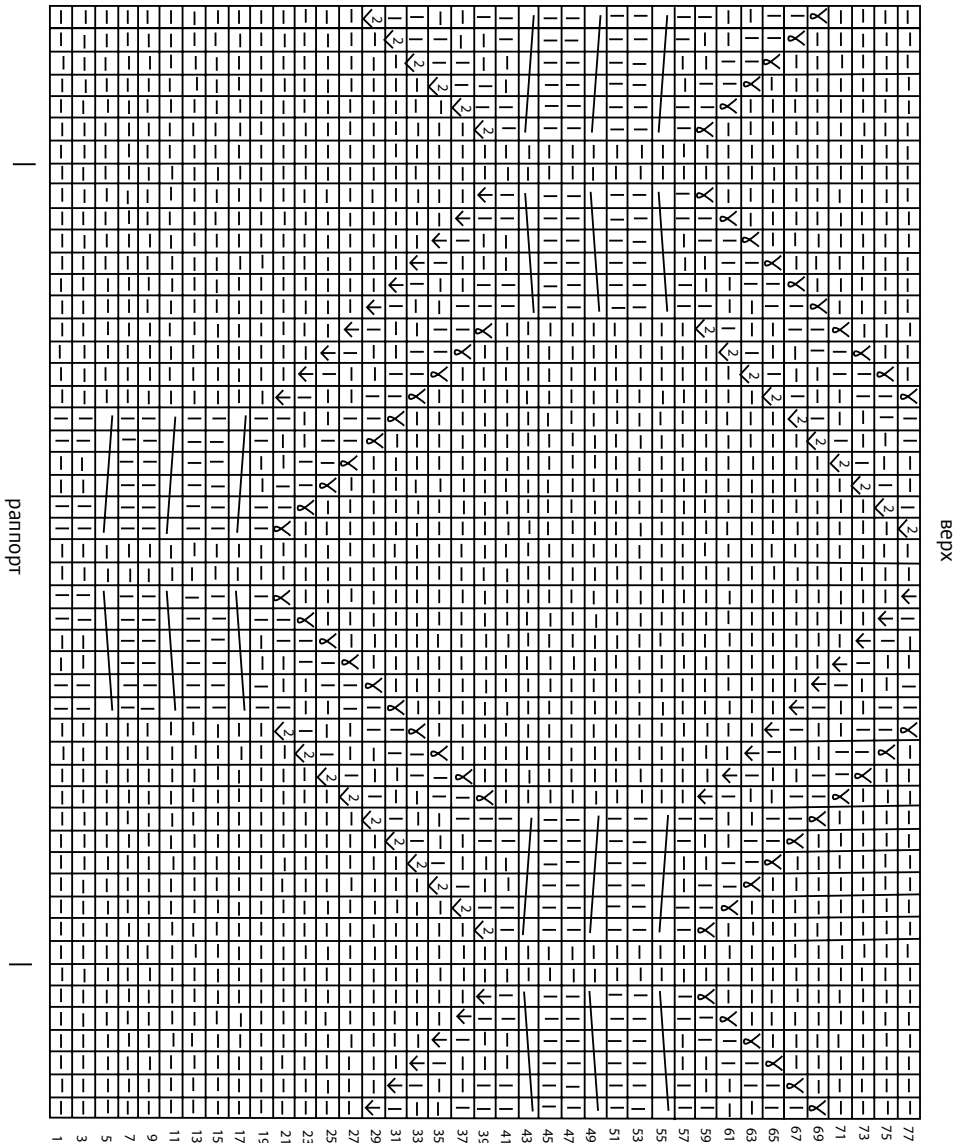

Рукав: на спицы \varnothing 2.5 набрать 50 п. и провязать 4 см (14 р.) резинкой 2 х 2. Продолжить работу спицами \varnothing 3, распределить п. след. образом: 7 п. изн. глади, 34 п. по схеме, 7 п. изн. глади. Для скосов рукава прибавить с обеих сторон, начиная с 6-го р. от резинки 1 х 1 п., в каждом 8-м р. 10 раз по 1 п., в каждом 4-м р. 3 раза по 1 п. Прибавленные п. провязывать изнаночной гладью. Выполнив 43 см от резинки, закрыть для оката рукава в каждом 2-м р. с обеих сторон 5, 4, 3 раза по 2, 4 и 5 п. В следующем р. закрыть оставшиеся п.

Сборка: выполнить все швы. Вшить рукава. По линии выреза горловины крючком \varnothing 3 выполнить цепочку из 83 соединит. п. Затем на круговые спицы \varnothing 2, используя п. цепочки набрать 166 п. следующим образом: *1 лиц. п. из передней полупетли цепочки, 1 изн. п. из задней полупетли*. Провязать 4 р. полой резинкой. Продолжить работу резинкой 1 х 1 по кругу спицами \varnothing 3. Выполнив 14 р., все п. закрыть.

Схема узора

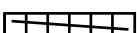

Условные обозначения

-  - лиц. п.
-  - изн. п.
-  - 1 изн. п. из протяжки между п. предыдущего р.
-  - 2 п. вместе лиц.
-  - 1 п. снять, 1 лиц. п. и протянуть ее через снятую п.
-  - 3 п. снять на вспом. спицу и оставить за работой, 3 лиц. п., 3 лиц. п. со вспом. спицы
-  - 3 п. снять на вспом. спицу и оставить перед работой, 3 лиц. п., 3 лиц. п. со вспом. спицы

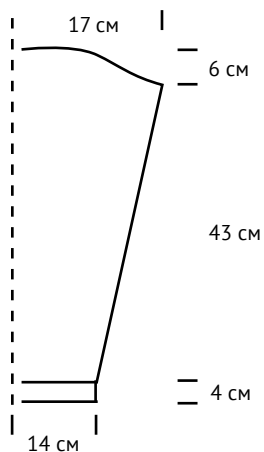
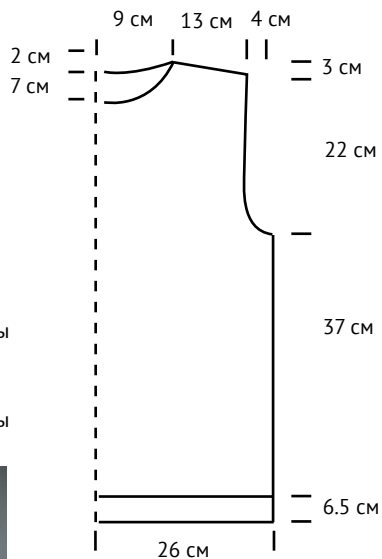



400 руб.

≈ стоимость
расходных
материалов

Гирлянда «Макраме»

Макраме – это вид рукоделия, который переживает второе рождение. Домашнее плетение узелков стало популярно благодаря актуальному сейчас стилю бохо и особому вниманию к нему мастериц всего мира. Бохо – это абсолютная свобода в выборе одежды и аксессуаров, экологичность, эклектичность. Это отсутствие моды, но в то же время тонкое чувство стиля. Это даже не стиль, а целый образ жизни.



1



2



3

Схема 1

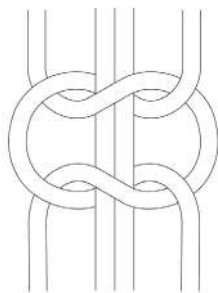

Квадратный узел

Схема 2



Репсовый узел
слева направо

Схема 3

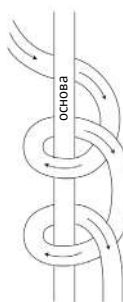

Репсовый узел
справа налево

Инструменты и материалы

1. Пряжа **ARACHNA Craft Mini**, 90 % хлопок, 10 % фибра, вес пасмы 94.1 г, длина 30.48 м № 01 натуральный
2. Сантиметр в футляре **GAMMA**, арт. **SS-112**, 150 см
3. Ножницы для шитья **GAMMA**, арт. **G-203**

Дополнительно: универсальный краситель для натуральных тканей, цвет жёлтый



1



2



3



4

Для окрашивания подготовим:

- Пряжа ARACHNA Craft Mini
- Универсальный краситель для натуральных тканей (жёлтый)
- Емкость для окрашивания
- Столовая ложка
- Соль 25 г
- Уксус 9 % 1/2 ст. л.
- Перчатки, входят в набор красителя

1. Универсальные красители для натуральных тканей подходят для ручной окраски. Насыщенность цвета зависит от количества красителя. Можно получить множество вариантов цветов и оттенков.
2. Высыпаем в емкость 1 ст. л. красителя (без горки), наливаем кипятка (примерно 500 мл) и размешиваем. Делаем все быстро, чтобы вода не остыла.
3. Полностью окунаем пряжу в емкость.
4. Добавляем 25 г соли и тщательно размешиваем.

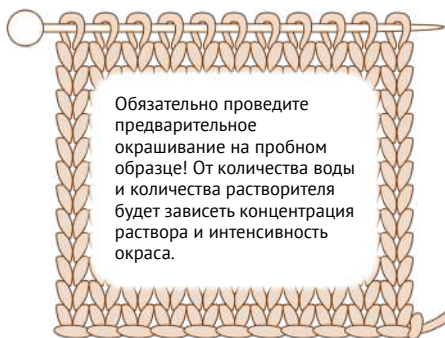

Обязательно проведите предварительное окрашивание на пробном образце! От количества воды и количества растворителя будет зависеть концентрация раствора и интенсивность окраса.

5. Далее сливаем раствор, наливаем чистую холодную воду в емкость и добавляем уксус 9 % 1/2 ст. л. Выдерживаем 20–30 мин. Полоскаем в холодной воде до чистого стока и сушим.
6. После того как пряжа высохнет, можно приступать к плетению гирлянды.
7. При помощи сантиметра GAMMA (арт. SS-112) и ножниц GAMMA (арт. G-203) нарезаем из пряжи Agachna Craft Mini шнуры: 1 шнур – 1.5 м, 36 шнуров – 0.5 м.
8. Шнур 1.5 м будет служить основой для крепления других шнуров. Берем шнур 0.5 м, складываем пополам и подводим под основу петель вверх, далее опускаем петлю на основу вниз и пропускаем в нее два конца нити. Получаем крепление нити замочком на изнанку. Затягиваем замочек.
10. То же самое проделываем со следующими 5 шнурами по 0.5 м. Один элемент гирлянды флажок состоит из 6 шнуров по 0.5 м.



5



6



7



8



9



10



11



12



13



14



15



16

11. Провязываем квадратный узел. Нитью основы будут две нити, 2-я и 3-я. Узлы формируем 1-й и 4-й нитями, как показано на схеме 1.
12. Затягиваем узел.
13. Формируем узлы с остальными нитями.
14. Второй и третий ряд плетем в шахматном порядке.
15. Выполняем диагональные репсовые узлы слева направо. Основой будет служить 1-я нить, ее держим в правой руке. 2-й нитью делаем два узла вокруг основы, как показано на схеме 2.
16. Затягиваем сначала первый узел, потом второй. Так же пролетаем с 3-й по 6-ю нити.

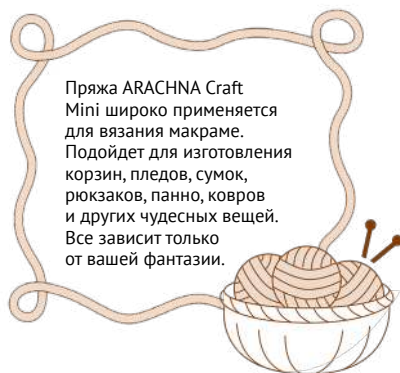

Пряжа ARACHNA Craft Mini широко применяется для вязания макраме. Подойдет для изготовления корзин, пледов, сумок, рюкзаков, панно, ковров и других чудесных вещей. Все зависит только от вашей фантазии.

17. Выполняем диагональные репсовые узлы справа налево. Основой будет служить 12-я нить, ее держим в левой руке. 11-й нитью делаем два узла вокруг основы, как показано на схеме 3. Так пролетаем все нити с 11-й по 7-ю.
- 18-19. 6-ю и 7-ю нить пролетаем репсовым узлом справа налево.
20. При помощи ножниц и сантиметра формируем низ, отрезаем лишние нити.
21. Кончики расплетаем и расчесываем. Получаем один флажок. Таким же способом плетем остальные флажки.
22. Всего флажков должно получиться 6 штук. Гирлянда готова!



17



18



19



20



21



22



145 руб.

≈ стоимость
расходных
материалов

Рисунок шерстью «И котикам снятся сны»

Есть вещи вне времени или просто очень любимые и памятные. Но иногда и они надоедают, нам хочется чего-то нового, а расстаться, например, с любимым свитером нет сил. Мы предлагаем пойти творческим путем, украсить старую вещь и дать ей вторую жизнь. Один из вариантов – создать милое изображение из шерсти, приятное на ощупь и очень уютное. Предлагаем вместе с нами нарисовать шерстью мечтательного игривого котика-космонавта. Попробуйте рисовать шерстью и вам понравится!

Инструменты и материалы

1. Набор шерсти для валяния **GAMMA**, арт. **AFW-040**, 100 % мериносовая шерсть, ассорти № 5, № 6, № 10
2. Бисер Чехия **GAMMA**, круглый 1, 10/0, 046 белый (38102)
3. Бисер Чехия **GAMMA**, круглый 5, 10/0, E364 св. зеленый (38258)
4. Бисер **Zlatka**, арт. GR, 08/0, № 0152 бежевый
5. Шерсть для валяния **GAMMA**, арт. **TFS-050**, 100 % полутонкая шерсть, № 0230 отбелка
6. Щетка-подушка для валяния (фелтинга) **GAMMA**, арт. **FN-004**, 11,5 x 16 см
7. Швейные нитки (полиэстер) **GAMMA**, 40/2, 200 я, черный
8. Иглы для валяния (фелтинга) **GAMMA**, арт. **FNG-04**, № 40 тонкие – 2 шт., № 38 средние – 2 шт., № 36 толстые – 2 шт.
9. Иглы ручные для вышивания бисером **Micron**, арт. **KSM-503**
10. Ножницы для рукоделия «Цапельки» **GAMMA Premium**, арт. **VIT-11**
11. Карандаш для кройки **GAMMA**, арт. **SS-018**, белый



ШАБЛОН

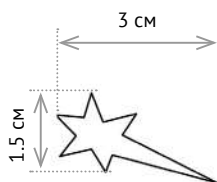
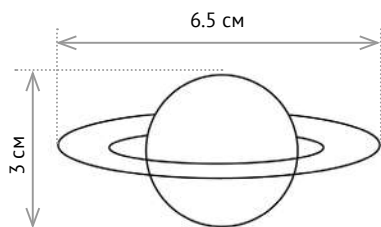
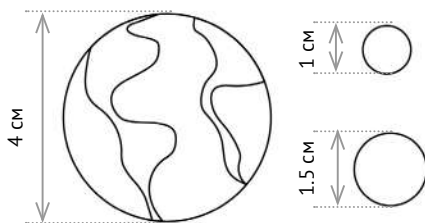
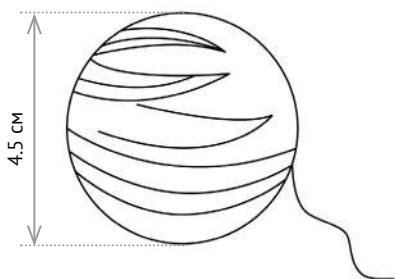
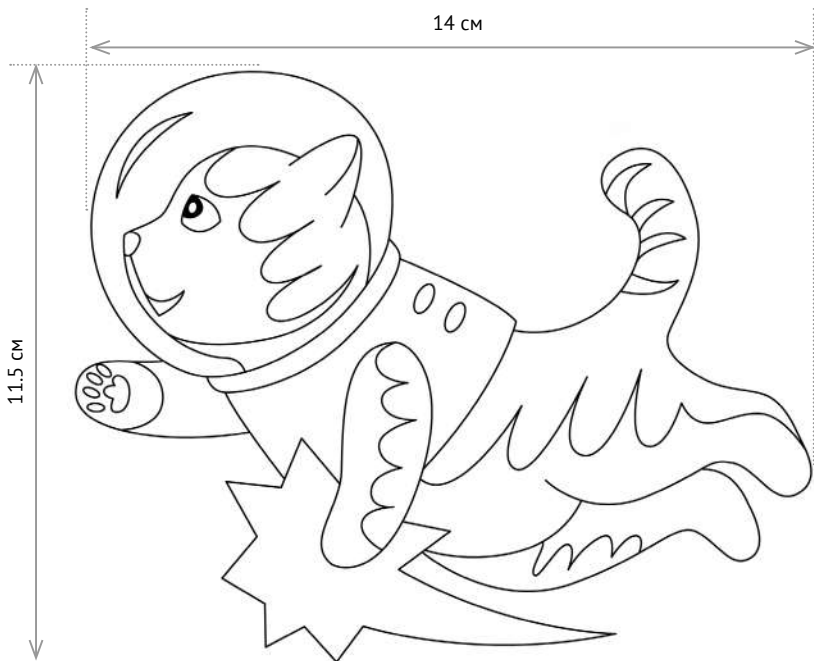

Шаблон вы можете
скачать на сайте
<https://leonardo.ru/mclasses/>





1



2



3



4

1. Украсить валяной иллюстрацией можно любую трикотажную или вязаную вещь с не очень редкими петлями, также рисунок будет отлично смотреться на костюмной или драповой ткани. Работу начинаем с распечатки шаблона. Вырежьте его и приложите на лицевую сторону к левой части толстовки. Убедившись, что фигурка на месте, обведите шаблон белым карандашом GAMMA (арт. SS-018). Ориентируясь на фото, нарисуйте планеты и комету.
2. Внутри толстовки под изображение кота подложите щетку для валяния GAMMA (арт. FN-004). От шерсти GAMMA (арт. AFW-040, ассорти № 10) кремового цвета отделите тоненькую прядку, скрутите ее в нитку и приваляйте по контуру шлема котика одной или двумя иглами для фильцевания GAMMA № 38 (арт. FNG-04). Если на ткани декорируемой вещи остаются затяжки, то всю работу нужно будет выполнить иглами № 40, так как они самые тонкие и меньше цепляют полотно.
3. Этим же цветом повторяем процесс по всем контурным линиям нашего изображения.
4. Отрываем немного шерсти рыже-кирпичного цвета GAMMA (арт. AFW-040, ассорти № 6), мелко ее рвем и аккуратно заполняем тонкими иглами заднюю часть головы, спинку и хвостик, часть задних и верх передних лапок. При набивании рисунка не изгибайте иглы во избежание поломки: из-за специальных насечек иглы довольно хрупкие.

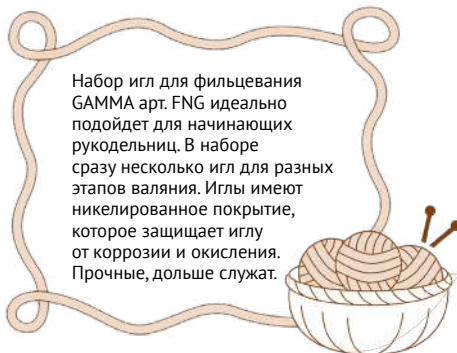

Набор игл для фильцевания GAMMA арт. FNG идеально подойдет для начинающих рукодельниц. В наборе сразу несколько игл для разных этапов валяния. Иглы имеют никелированное покрытие, которое защищает иглу от коррозии и окисления. Прочные, дольше служат.



5



6



7



8



9



10

5. Поверх рыжей шерсти добавляем полоски бежевого цвета (арт. AFW-040, ассорти № 6).
6. Затем отбелкой GAMMA (арт. TFS-050) заполняем мордочку, пузико и свободные части лапок. Отбелку располагайте немного внахлест, чтобы цвета белых и полосатых участков слегка перемешивались. Ближе к краям добавьте больше белого для более насыщенного оттенка.
7. Отрываем немного бирюзовой шерсти (арт. AFW-040, ассорти № 10), разрываем для равномерности на более мелкие волокна и равномерно заполняем поверхность скафандра.
8. Ярко-желтую шерсть GAMMA (арт. AFW-040, ассорти № 6) приваливаем на лучи и хвост кометы.
9. Затем внутрь звездочки и на передние лучи добавляем немного светло-желтой шерсти GAMMA (арт. AFW-040, ассорти № 5), центр дополнительно высветляем отбелкой.
10. Ножницами GAMMA (арт. VIT-11) срезаем ворс, образовавшийся с внутренней стороны толстовки.

11. Удаляем торчащие на рисунке волоски.
12. Прядку бежевой шерсти растягиваем паутинкой вдоль внутреннего контура шлема, на передней части белой шерстью оформляем блик.
13. Из двух зеленых оттенков скатываем небольшой шарик и приваливаем его на место глазика. Формируем его иголкой для фильцевания.
14. Рыжей шерстью рисуем зрачок, носик и ротик.
15. Этой же шерстью отделяем скафандр от шлема и делаем две заклепки на скафандре. На этом этапе можно отшлифовать котика иголками № 40, где необходимо – дополнительно добавить шерсти или что-то подправить.
16. Из двух желтых оттенков и белой шерсти создаем маленькую комету.

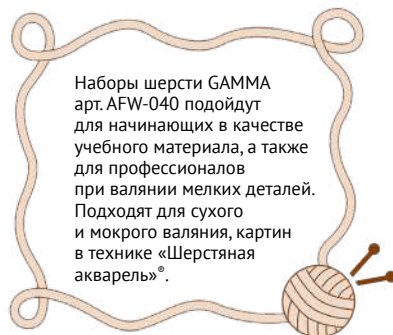

11



12



13



14



15



16



17



18



19



20



21



22

17. Шерстью винного цвета заполняем поверхность ближайшей к котик планеты-клубка и приваливаем ниточку, к которой будет тянуться котик.
18. Насыщенно-розовой шерстью создаем подушечки верхней лапки и полосы Юпитера-клубка.
19. Добавляем немного лососевого цвета.
20. Сатурн делаем из желтых цветов, а его кольца – из отбелки.
21. Шерстью голубого цвета заполняем Землю. Необязательно приваливать шерсть плотным слоем, при необходимости ее можно добавить потом.
22. Голубовато-зеленой шерстью придаем планете объем, из второй, более яркой, выкладываем материи. Затем сверху для фактуры хаотично располагаем пятна первого цвета.

23. Рядом с Землей размещаем две небольшие планеты из фиолетовой и рыжей шерсти. Последнюю немного оттеняем бежевым цветом.
24. Черными нитками GAMMA (40/2) при помощи бисерной иглы GAMMA (арт. KSM-503) расширяем бисером Zlatka (арт. GR) ткань рядом с планетами в произвольном порядке. Нитки всегда выбирайте в тон или возьмите монопень (не делайте длинных протяжек).
25. Мелкие звезды изображаем чешским бисером GAMMA белого и светло-зеленого цветов.
26. Чтобы добавить живости взгляду котика, в центр глаза пришиваем одну белую бисеринку.
27. Срезаем лишние выступающие волоски, при необходимости шлифуем поверхность изображения двумя иголками № 40.
28. Наш котик готов к исполнению своей космической мечты!

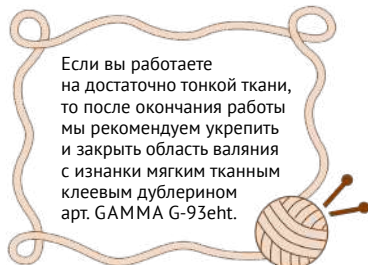

23



24



25



26



27



28



300 руб.

≈ стоимость
расходных
материалов

Вязаная игрушка «Утконос»

Игрушки, связанные своими руками, часто становятся самыми любимыми! Пряжа – Adelia DOLLY VELOUR, мягкая на ощупь, как будто сделана специально для создания мягких плюшевых зверят. Наш мастер-класс с подробным описанием поможет справиться с очень необычной задачей – связать утконоса! Оригинальный зверек сразу вызовет любопытство и интерес и у детей, и у взрослых. Например, знаете ли вы, что утконосы – единственные представители семейства утконосовых? Вот и мы раньше не знали.



Инструменты и материалы

1. Пряжа **Adelia DOLLY VELOUR** 100 % микрополиэстер, вес мотка 100 г, длина 93 м±6 м, № 10 серый – 90 г, № 40 голубой – 20 г
2. Глаза кристалльные пришивные **HobbyBe**, арт. **CRP-12**, Ø 12 мм, светло-голубой
3. Швейные нитки (полиэстер) **GAMMA**, 40/2, 200 я, № 340 св. серый
4. Иглы для шитья ручные **GAMMA**, арт. **N-301**, № 3–9
5. Иглы для шитья ручные для вязаных изделий **GAMMA**, арт. **N-009**
6. Маркировочное кольцо для вязания с замком **GAMMA**, арт. **MKL-20**
7. Крючок с прорезиненной ручкой для вязания **GAMMA**, арт. **RHP**, Ø 4.5 мм
8. Ножницы для шитья **GAMMA**, арт. **G-203**
9. Синтетические шарики **GAMMA**



1



2



3



4



5



6

1. Крючком GAMMA (арт. RHP) свяжите цепочку из 3 воздушных петель (далее вп) серой пряжей Adelia DOLLY VELOUR (№ 10).
2. При помощи соединительной петли (далее сп) соедините их в кольцо.
3. 1-й ряд. На вп провяжите 6 столбиков без накида (далее сбн).
4. 2-й ряд. Сделайте вп для подъема, отметьте ее маркером GAMMA (арт. MKL-20). Свяжите 11 сбн.
5. 3-й ряд – 17 сбн. 4-й ряд – 23 сбн. 5-й ряд – 29 сбн. 6-й ряд – 36 сбн. Прибавки распределить равномерно, по принципу прибавок в круге.
6. Деталь должна получиться чуть выпуклой. 7-й ряд отметьте маркером GAMMA (арт. MKL-20).

Плюшевая пряжа Adelia DOLLY VELOUR подарит вам нежность, тепло и уют. Она настолько мягкая, что изделия из нее не захочется выпускать из рук. Вы сможете очень быстро и красиво связать игрушки, пледы и аксессуары.



7. Для незаметной убавки введите крючок под передние полупетли двух сбн, вытяните рабочую нить, свяжите сбн.
8. С 7-го по 12-й ряд вяжите ровно, без убавок и прибавок.
В 13-м ряду убавляйте по одному столбику по бокам (34 сбн).
9. 14-й и 15-й ряды вяжите ровно. В 16-м ряду убавляйте по одному столбику по бокам (32 сбн). 17-й ряд – ровно. В 18-м ряду равномерно убавляйте 4 столбика (28 сбн).
10. 19-й ряд – ровно без убавок и прибавок.
20-й ряд – убавить 4 столбика (24 сбн).
21-й ряд – ровно, без убавок и прибавок.
22-й ряд – равномерно прибавить 6 столбиков (30 сбн).
11. 23-й ряд – ровно, без убавок и прибавок.
24-й ряд – равномерно прибавить 4 столбика (34 сбн).
12. 25-й, 26-й, 27-й, 28-й ряд – ровно, без убавок и прибавок.



7



8



9



10



11



12



13



14



15



16



17



18

13. 29-й ряд – равномерно убавить 6 столбиков (првяжите вместе каждый 5-й и 6-й столбик – 28 сбн).
14. Добавьте наполнитель.
15. 30-й ряд – убавить 6 столбиков (22 сбн).
- 31-й ряд – убавить 6 столбиков (16 сбн).
- 32-й ряд – убавить 6 столбиков (10 сбн).
- 33-й ряд – првяжите все столбики по два. Останется 5 сбн.
16. Оставшиеся столбики стяните, сделайте 4 вытянутых петли для хохолка.
17. Вытяните первую петлю, придержите ее пальцем, из ближайшего столбика вытяните следующую и так до конца.
18. Закрепите нить, обрежьте. Кончик спрячьте.

Игрушки из пряжи Adelia DOLLY VELOUR не стоит набивать очень плотно. Вельветовая пряжа имеет относительно длинный ворс, при очень плотной набивке, характерной для большинства игрушек, ворс приминается и набивка вылезает, даже если сама игрушка связана плотно.

19. **Нижние лапы.** Важно: не забудьте оставить конец нити для пришивания детали (примерно 15–20 см). Наберите цепочку из 13 вп, соедините в кольцо.
20. 2 ряда вяжите по 12 сбн.
21. В 3-м ряду смените цвет. Для этого соединительную петлю в конце 2-го ряда свяжите новым цветом пряжи – голубым.
22. В 3-м ряду равномерно прибавьте 3 столбика (15 сбн).
4-й и 5-й ряд вяжите ровно, без убавок и прибавок. Отрежьте нить, оставив 15–20 см для сшивания.
- Сшейте петли верхнего края.
23. Прошейте деталь в двух местах, стягивая ее для формирования лап.
24. **Верхние лапы.** Вяжутся аналогично нижним.
Наберите цепочку из 12 вп, соедините в кольцо.
3 ряда по 11 столбиков вяжите серой нитью.
4-й и 5-й ряд – по 13 сбн голубой нитью.



19



20



21



22



23



24



25



26



27



28



29



30

25. Для хвоста наберите цепочку из 17 вп, соедините в кольцо. С 1-го по 7-й ряд 16 сбн.
26. В 8-м ряду убавьте по одному столбику по краям (14 стн).
27. В 9-м ряду провяжите вместе каждый 3-й и 4-й столбик. В 10-м ряду провяжите вместе каждый 1-й и 2-й столбик. Оставшиеся петли стяните, нить отрежьте и закрепите.
28. **Клюв.** Наберите цепочку из 7 вп. Свяжите 5 сбн. В последнюю петлю провяжите 3 сбн.
29. Поверните вязание. На воздушных петлях основания с другой стороны свяжите еще 5 сбн. В последнюю петлю провяжите 3 сбн. Всего 16 сбн.
30. Свяжите по кругу 4 ряда по 16 сбн. В 5-м ряду сформируйте клюв: прибавьте по одному столбику по краям, в центре провяжите из одной петли сбн и полустолбик с накидом. В следующей – полустолбик с накидом и сбн.

31. Проверьте детали.
32. Пришейте клюв.
33. Пришейте хвост.
- Проверьте: хвост должен находиться на одной оси с клювом.
34. Пришейте верхние и нижние лапы.
35. Сформируйте голову и пришейте глаза HobbyVe (арт. CRP- 12). Готовую игрушку с пластиковыми глазками можно стирать, но необходимо избегать абразивных средств, которые могут поцарапать пластиковую поверхность глаза.
36. Милашка утконос готов!

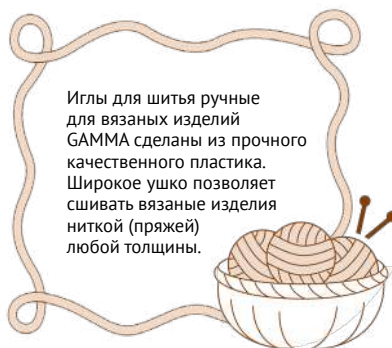



Размер: 44–46

2990 руб.

≈ стоимость
расходных
материалов

Кардиган оверсайз «Пастель»

Кардиганы никогда не выходят из моды. Они позволяют создать уютный и, в то же время, стильный образ, подчеркнув достоинства фигуры и скрыв недостатки.

Предлагаем связать самим кардиган стильного кроя оверсайз из пастельных оттенков пряжи Adelia KISS.



Инструменты и материалы

1. Пряжа **Adelia KISS**, 100 % полиэстер, вес мотка 50 г, длина 145 м±7 м № 04 бл. желтый (4 мотка), № 05 св. розовый (2 мотка), № 06 св. сиреневый (6 мотков), № 07 св. голубой (7 мотков), № 12 салатный (6 мотков)
2. Пуговица костюмная **GAMMA**, арт. **GEC 0020**, Ø 20 мм, № D026/D512 голубой/св. розовый
3. Спицы прямые бамбук **GAMMA**, арт. **BL-D**, Ø 2.25 мм
4. Крючок с прорезиненной ручкой для вязания **GAMMA**, арт. **RHP**, Ø 2.0 мм
5. Иглы для вязаных изделий **GAMMA**, арт. **N-009**
6. Маркировочное кольцо для вязания **GAMMA**, арт. **MKL-20**, Ø 20 мм
7. Электронный счетчик рядов для вязания **GAMMA**, арт. **ECR**
8. Ножницы для рукоделия **GAMMA Premium**, арт. **VIT-11** «Цапельки»

Условные обозначения

- кром** – кромочная петля
- изн** – изнаночная петля
- лиц** – лицевая петля
- * – повторить от * и до *



1

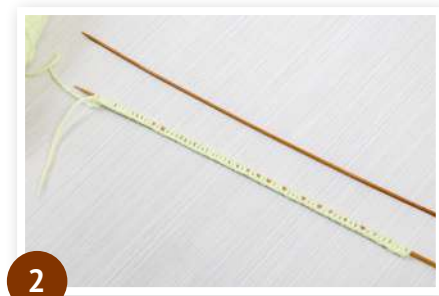

2

ЛЕВАЯ ПОЛОЧКА

1. Полочка вяжется снизу вверх, узором полупатентная резинка, с использованием нескольких цветов пряжи Adelia KISS. Обматываем спицу GAMMA (арт. BL-D) нитью, 87 оборотов + 3 = 90 оборотов.
2. Далее начинаем набирать 87 петель от того места, где закончились наши обороты.
3. Первый ряд изнаночный! Вяжем 20 рядов резинкой 1 на 1.
С 21-го ряда переходим на вязание узором – полупатентная резинка. Такая резинка вяжется достаточно просто. Раппорт – 2 петли и 2 ряда. Начинаем вязать ее всегда с изнаночного ряда. Провязываем 1-ю петлю лицевой.

Лайфхак по набору петель

Когда необходимо набрать большое количество петель, всегда встает вопрос, сколько нити оставить на набор? Обидно бывает, когда ее не хватает и приходится снова набирать, или наоборот, кончик остается слишком большим. Итак, как рассчитать длину нитки при наборе петель на спицах? Перед началом набора петель нужно обмотать спицу нитью из которой будете вязать: количество оборотов равняется количеству петель для набора, плюс два-три оборота на всякий случай.

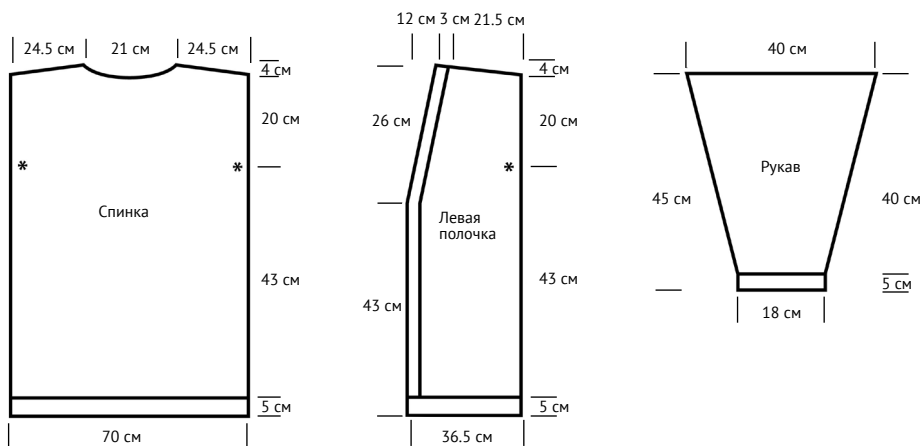

4. 2-ю петлю снимаем не провязывая и делаем накид.
5. Таким образом провязываем весь ряд до конца. В лицевом ряду все изнаночные провязываем изнаночными, а лицевые провязываем вместе с накидом лицевыми.
- 6-7. Провязываем полупатентной резинкой 50 рядов и переходим на другой цвет. Для этого необходимо присоединить нить сиреневого цвета. Нить присоединяем в изнаночном ряду! Для присоединения нам понадобится крючок GAMMA (арт. RHP), вводим его в петлю под кромочной и протягиваем через нее новую нить.
8. Надеваем ее на правую спицу и продолжаем вязать по рисунку (кромочную снимаем, как и всегда, не провязывая). Провязываем сиреневым цветом 70 рядов, присоединяем нить голубого цвета и провязываем еще 70 рядов голубым. Далее переходим к желтому.



3



4



5



6



7



8



9



10



11



12



13



14

9. **Формируем вырез горловины.** Планка у нас будет состоять из 7 петель (крайние петли – изнаночные! 8-я последняя петля – это кромочная). Начинаем формировать вырез с 8-го ряда. Для этого провязываем все петли по рисунку, не доходя до последних 12 петель (11 петель + кромочная), работаем со следующими 4 петлями, на спице они располагаются в следующем порядке – изнаночная, лицевая, изнаночная, лицевая.
10. Нам нужно поменять местами петли так, чтобы они располагались на спице попарно – сначала 2 изнаночные, потом 2 лицевые.

11–12. Теперь осталось провязать 2 изнаночные вместе с наклоном вправо, а затем 2 лицевые с наклоном вправо, дальше по рисунку. Таким образом делаем убавки для выреза в каждом 8-м ряду (т. е. в 8, 16, 24, 32, 40, 48, 56, 64). Всего пряжей желтого цвета провязываем 70 рядов и присоединяем розовый, на спицах 71 петля.

- 1 ряд (изнаночный) – кром, (1 лиц, 1 изн, снять не провязывая с накидом) * 34 раза, 1 лиц, кром
- 2 ряд (лицевой) – кром, (1 изн, 1 лиц) * 29 раз, убавка для выреза, 1 изн, (1 лиц, 1 изн) * 3 раза, кром
- 3 ряд (изнаночный) – кром, (1 лиц, 1 изн, снять не провязывая с накидом) * 33 раза, 1 лиц, кром
- 4 ряд (лицевой) – кром, (1 изн, 1 лиц) * 33 раза, 1 изн, кром
- 5 ряд (изнаночный) – кром, (1 лиц, 1 изн, снять не провязывая с накидом) * 33 раза, 1 лиц, кром
- 6 ряд (лицевой) – кром, (1 изн, 1 лиц) * 33 раза, 1 изн, кром
- 7 ряд (изнаночный) – кром, (1 лиц, 1 изн, снять не провязывая с накидом) * 33 раза, 1 лиц, кром
- 8 ряд (лицевой) – кром, (1 изн, 1 лиц) * 33 раза, 1 изн, кром
- 9 ряд (изнаночный) – кром, (1 лиц, 1 изн, снять не провязывая с накидом) * 33 раза, 1 лиц, кром
- 10 ряд (лицевой) – кром, (1 изн, 1 лиц) * 28 раз, убавка для выреза, 1 изн, (1 лиц, 1 изн) * 3 раза, кром
- 11 ряд (изнаночный) – кром, (1 лиц, 1 изн, снять не провязывая с накидом) * 32 раза, 1 лиц, кром
- 12 ряд (лицевой) – кром, (1 изн, 1 лиц) * 32 раза, 1 изн, кром
- 13 ряд (изнаночный) – кром, (1 лиц, 1 изн, снять не провязывая с накидом) * 32 раза, 1 лиц, кром
- 14 ряд (лицевой) – кром, (1 изн, 1 лиц) * 32 раза, 1 изн, кром
- 15 ряд (изнаночный) – кром, (1 лиц, 1 изн, снять не провязывая с накидом) * 32 раза, 1 лиц, кром
- 16 ряд (лицевой) – кром, (1 изн, 1 лиц) * 32 раза, 1 изн, кром
- 17 ряд (изнаночный) – кром, (1 лиц, 1 изн, снять не провязывая с накидом) * 32 раза, 1 лиц, кром
- 18 ряд (лицевой) – кром, (1 изн, 1 лиц) * 27 раз, убавка для выреза, 1 изн, (1 лиц, 1 изн) * 3 раза, кром

С 19 ряда начинаем формировать плечевой скос с помощью укороченных рядов.

На спицах 67 петель.

- 19 ряд (изнаночный) – кром, (1 лиц, 1 изн, снять не провязывая с накидом) * 30 раз, 1 лиц, разворачиваем вязание
- 20 ряд (лицевой) – петля разворота, (1 лиц, 1 изн) * 30 раз, кром
- 21 ряд (изнаночный) – кром, (1 лиц, 1 изн, снять не провязывая с накидом) * 27 раз, 1 лиц, разворачиваем вязание
- 22 ряд (лицевой) – петля разворота, (1 лиц, 1 изн) * 27 раз, кром
- 23 ряд (изнаночный) – кром, (1 лиц, 1 изн, снять не провязывая с накидом) * 24 раза, 1 лиц, разворачиваем вязание
- 24 ряд (лицевой) – петля разворота, (1 лиц, 1 изн) * 24 раза, кром
- 25 ряд (изнаночный) – кром, (1 лиц, 1 изн, снять не провязывая с накидом) * 21 раз, 1 лиц, разворачиваем вязание
- 26 ряд (лицевой) – петля разворота, (1 лиц, 1 изн) * 15 раз, убавка для выреза, 1 изн, (1 лиц, 1 изн) * 3 раза, кром
- 27 ряд (изнаночный) – кром, (1 лиц, 1 изн, снять не провязывая с накидом) * 17 раз, 1 лиц, разворачиваем вязание
- 28 ряд (лицевой) – петля разворота, (1 лиц, 1 изн) * 17 раз, кром
- 29 ряд (изнаночный) – кром, (1 лиц, 1 изн, снять не провязывая с накидом) * 14 раз, 1 лиц, разворачиваем вязание
- 30 ряд (лицевой) – петля разворота, (1 лиц, 1 изн) * 14 раз, кром
- 31 ряд (изнаночный) – кром, (1 лиц, 1 изн, снять не провязывая с накидом) * 11 раз, 1 лиц, разворачиваем вязание
- 32 ряд (лицевой) – петля разворота, (1 лиц, 1 изн) * 11 раз, кром
- 33 ряд (изнаночный) – кром, 1 лиц, (1 изн, снять не провязывая с накидом, 1 лиц) * до конца ряда, 1 лиц, кром
- 34 ряд (лицевой) – закрываем все петли

13–14. Укороченные ряды (двойная петля).

В лицевом ряду будем всегда разворачивать изнаночную петлю, в изнаночном – лицевую. Провязываем изнаночную петлю и разворачиваем вязание.



15



16



17



18



19



20

15. Теперь снимаем первую петлю с левой спицы, как лицевую, нить за работой. Тянем нить в направлении вверх и вперед работы, пока петля не перекрутится вокруг спицы и не будет выглядеть как 2 петли.
16. Изнаночный ряд. Провязываем лицевую петлю и разворачиваем вязание.
17. Теперь снимаем первую петлю с левой спицы, как изнаночную, нить перед работой. Тянем нить в направлении вверх и назад работы пока петля не перекрутится вокруг спицы и не будет выглядеть как 2 петли.
18. **Заккрытие петель.** Кромочную провязываем лицевой.
19. Следующая петля изнаночная, провязываем ее изнаночной и набрасываем на нее кромочную. Далее провязываем лицевую и набрасываем на нее петлю с правой спицы.
20. И так далее до конца ряда, пока не закроем все петли.

СПИНКА

1. Набираем на спицы 167 петель салатовой пряжей, 1-й ряд изнаночный! Провязываем по аналогии с полочками первые 20 рядов резинкой, далее переходим на основной узор – полупатентную резинку, провязываем им 50 рядов. Далее провязываем по 70 рядов сиреневого, голубого и желтого цвета. Присоединяем розовую нить, провязываем ей 17 рядов.

С 18-го ряда начинаем формирование плечевого скоса с обеих сторон.

- 18 ряд (лицевой) – кромочная, 161 петля, разворачиваем вязание
- 19 ряд (изнаночный) – петля разворота, 156 петель, разворачиваем вязание
- 20 ряд (лицевой) – петля разворота, 150 петель, разворачиваем вязание
- 21 ряд (изнаночный) – петля разворота, 144 петли, разворачиваем вязание
- 22 ряд (лицевой) – петля разворота, 138 петель, разворачиваем вязание
- 23 ряд (изнаночный) – петля разворота, 132 петли, разворачиваем вязание
- 24 ряд (лицевой) – петля разворота, 126 петель, разворачиваем вязание
- 25 ряд (изнаночный) – петля разворота, 120 петель, разворачиваем вязание
- 26 ряд (лицевой) – петля разворота, 114 петель, разворачиваем вязание

Здесь начинаем формировать вырез горловины, сначала вяжем правую часть.

- 27 ряд (изнаночный) – петля разворота, 40 петель, разворачиваем вязание
- 28 ряд (лицевой) – петля разворота, 34 петли, разворачиваем вязание
- 29 ряд (изнаночный) – петля разворота, 22 петли, разворачиваем вязание
- 30 ряд (лицевой) – петля разворота, 16 петель, разворачиваем вязание
- 31 ряд (изнаночный) – петля разворота, 10 петель, разворачиваем вязание
- 32 ряд (лицевой) – петля разворота, 4 петли, разворачиваем вязание
- 33 ряд (изнаночный) – петля разворота, 96 петель, разворачиваем вязание

Здесь приступаем к вязанию левой части, для нее вязание продолжается с 28 ряда.

- 28 ряд (лицевой) – петля разворота, 40 петель, разворачиваем вязание
- 29 ряд (изнаночный) – петля разворота, 22 петли, разворачиваем вязание
- 30 ряд (лицевой) – петля разворота, 16 петель, разворачиваем вязание
- 31 ряд (изнаночный) – петля разворота, 10 петель, разворачиваем вязание
- 32 ряд (лицевой) – петля разворота, 4 петли, разворачиваем вязание
- 33 ряд (изнаночный) – петля разворота, провязываем все петли до конца ряда, кромочная
- 34 ряд (лицевой) – закрываем все петли

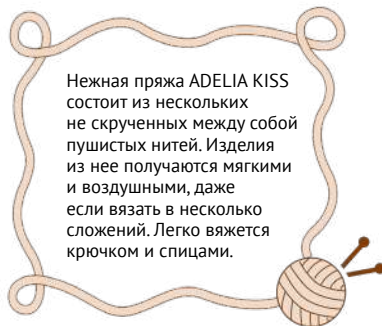

Нежная пряжа ADELIA KISS состоит из нескольких не скрученных между собой пушистых нитей. Изделия из нее получаются мягкими и воздушными, даже если вязать в несколько сложений. Легко вяжется крючком и спицами.



1



2



3



4



5



6

ПРАВАЯ ПОЛОЧКА

- 1–2. Полочка вяжется снизу вверх, узором полупатентная резинка, с использованием нескольких цветов пряжи. Набираем на спицы 87 петель. Первый ряд изнаночный! Вяжем 20 рядов резинкой 1 на 1, с 21 ряда переходим на вязание узором – полупатентная резинка.
3. Петля для пуговицы. Петли у нас будут в каждом 5 и 45 ряду (изнаночные). Провязываем по рисунку ряд пока на спице не останется 7 петель (6 + кромочная). Теперь провязываем 2 петли вместе изнаночной, возвращаем получившуюся петлю на левую спицу и провязываем ее вместе со следующей петлей изнаночной.
4. Повторяем это еще раз, таким образом мы закрыли 3 петли.
5. В следующем ряду (лицевом), необходимо сделать 3 скрещенных накида (на месте закрытых петель, таким образом мы формируем петлю для пуговицы).

6. Провязываем салатовым цветом 70 рядов, присоединяем нить сиреневого цвета, также провязываем 70 рядов, не забываем про петли для пуговиц в 5-м и 45-м ряду. Далее присоединяем голубую нить, провязываем еще 70 рядов, с петлями для пуговиц. Далее переходим к желтому.

Формируем вырез горловины. Вяжется аналогично левой полочке в зеркальном направлении!

Не забываем в 5-м ряду сформировать петлю для пуговицы! Это последняя петля, больше их не будет! Начинаем формировать вырез с 8 ряда. Для этого снимаем кромочную, провязываем 7 первых петель по рисунку, работаем со следующими 4 петлями, на спице они располагаются в следующем порядке – лицевая, изнаночная, лицевая, изнаночная. Все делаем по аналогии с левой полочкой с одной разницей – сначала провязываем 2 вместе лицевой с наклоном влево, затем 2 изнаночные, далее по рисунку. Таким образом делаем убавки для выреза в каждом 8-м ряду (то есть в 8, 16, 24, 32, 40, 48, 56, 64). Всего пряжей желтого цвета провязываем 70 рядов и присоединяем розовый, на спицах 71 петля.

- 1 ряд (изнаночный) – кром, (1 лиц, 1 изн, снять не провязывая с накидом) * 34 раза, 1 лиц, кром
 2 ряд (лицевой) – кром, 1 изн, (1 лиц, 1 изн) * 3 раза, убавка для выреза, (1 лиц, 1 изн) * 29 раз, кром
 3 ряд (изнаночный) – кром, (1 лиц, 1 изн, снять не провязывая с накидом) * 33 раза, 1 лиц, кром
 4 ряд (лицевой) – кром, (1 изн, 1 лиц) * 33 раза, 1 изн, кром
 5 ряд (изнаночный) – кром, (1 лиц, 1 изн, снять не провязывая с накидом) * 33 раза, 1 лиц, кром
 6 ряд (лицевой) – кром, (1 изн, 1 лиц) * 33 раза, 1 изн, кром
 7 ряд (изнаночный) – кром, (1 лиц, 1 изн, снять не провязывая с накидом) * 33 раза, 1 лиц, кром
 8 ряд (лицевой) – кром, (1 изн, 1 лиц) * 33 раза, 1 изн, кром
 9 ряд (изнаночный) – кром, (1 лиц, 1 изн, снять не провязывая с накидом) * 33 раза, 1 лиц, кром
 10 ряд (лицевой) – кром, 1 изн, (1 лиц, 1 изн) * 3 раза, убавка для выреза, (1 лиц, 1 изн) * 28 раз, кром
 11 ряд (изнаночный) – кром, (1 лиц, 1 изн, снять не провязывая с накидом) * 32 раза, 1 лиц, кром
 12 ряд (лицевой) – кром, (1 изн, 1 лиц) * 32 раза, 1 изн, кром
 13 ряд (изнаночный) – кром, (1 лиц, 1 изн, снять не провязывая с накидом) * 32 раза, 1 лиц, кром
 14 ряд (лицевой) – кром, (1 изн, 1 лиц) * 32 раза, 1 изн, кром
 15 ряд (изнаночный) – кром, (1 лиц, 1 изн, снять не провязывая с накидом) * 32 раза, 1 лиц, кром
 16 ряд (лицевой) – кром, (1 изн, 1 лиц) * 32 раза, 1 изн, кром
 17 ряд (изнаночный) – кром, (1 лиц, 1 изн, снять не провязывая с накидом) * 32 раза, 1 лиц, кром
 С 18 ряда начинаем формировать плечевой скос с помощью укороченных рядов. На спицах 67 петель.
 18 ряд (лицевой) – кром, 1 изн, (1 лиц, 1 изн) * 3 раза, убавка для выреза, (1 лиц, 1 изн) * 25 раз, разворачиваем вязание
 19 ряд (изнаночный) – (1 изн, снять не провязывая с накидом, 1 лиц) * 29 раз, кром
 20 ряд (лицевой) – кром, (1 изн, 1 лиц) * 29 раз, 1 изн, разворачиваем вязание
 21 ряд (изнаночный) – (1 изн, снять не провязывая с накидом, 1 лиц) * 26 раз, кром
 22 ряд (лицевой) – кром, (1 изн, 1 лиц) * 23 раза, 1 изн, разворачиваем вязание
 23 ряд (изнаночный) – (1 изн, снять не провязывая с накидом, 1 лиц) * 23 раза, кром
 24 ряд (лицевой) – кром, (1 изн, 1 лиц) * 20 раз, 1 изн, разворачиваем вязание
 25 ряд (изнаночный) – (1 изн, снять не провязывая с накидом, 1 лиц) * 20 раз, кром
 26 ряд (лицевой) – кром, 1 изн, (1 лиц, 1 изн) * 3 раза, убавка для выреза, (1 лиц, 1 изн) * 12 раз, разворачиваем вязание
 27 ряд (изнаночный) – (1 изн, снять не провязывая с накидом, 1 лиц) * 16 раз, кром
 28 ряд (лицевой) – кром, (1 изн, 1 лиц) * 13 раз, 1 изн, разворачиваем вязание
 29 ряд (изнаночный) – (1 изн, снять не провязывая с накидом, 1 лиц) * 16 раз, кром
 30 ряд (лицевой) – кром, (1 изн, 1 лиц) * 10 раз, 1 изн, разворачиваем вязание
 31 ряд (изнаночный) – (1 изн, снять не провязывая с накидом, 1 лиц) * 10 раз, кром
 32 ряд (лицевой) – кром, 1 изн, (1 лиц, 1 изн) * до конца ряда, кром
 33 ряд (изнаночный) – кром, 1 лиц, (1 изн, снять не провязывая с накидом, 1 лиц) * до конца ряда, кром
 34 ряд (лицевой) – закрываем все петли



1



2



3

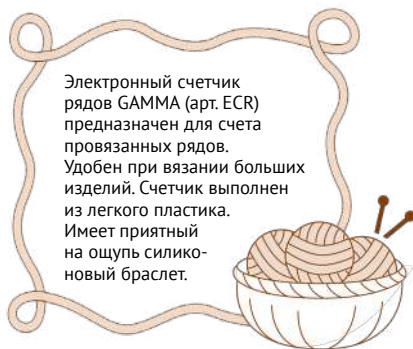

Электронный счетчик рядов GAMMA (арт. ECR) предназначен для счета провязанных рядов. Удобен при вязании больших изделий. Счетчик выполнен из легкого пластика. Имеет приятный на ощупь силиконовый браслет.

РУКАВА

Рукава вяжем сверху вниз, поворотными рядами, сужая к резинке.

- 1. Голубой цвет.** Набираем на спицы 121 петлю, узор – полупатентная резинка. Убавки начинаем делать с 12-го ряда и далее в каждом 4-м ряду (12, 16, 20, 24, 28, 32, 36, 40, 44, 48). Для того чтобы не запутаться в подсчете рядов, используем электронный счетчик рядов для вязания GAMMA (арт. ECR). Принцип убавок следующий: кромочная, далее провязываем две петли вместе с наклоном вправо по смыслу (то есть если у нас следующая после кромочной петля лицевая, то провязываем 2 петли вместе изнаночной, а если после кромочной изнаночная – 2 вместе лицевой). Далее вяжем по узору до последних 2 петель конца ряда (не считая кромочную). Здесь по аналогии – провязываем 2 петли вместе с наклоном влево (если перед кромочной лицевая, то 2 вместе изнаночной, если изнаночная, то лицевой).

Всего голубым цветом провязываем 70 рядов, далее присоединяем сиреневую нить (в изнаночном ряду) и продолжаем вязать полупатентной резинкой, делая убавки.
- 2. Сиреневый цвет.** Вяжем также 70 рядов, не забывая про убавки в каждом 4-м ряду, тут убавки начинаем со 2-го ряда (то есть в 2, 6, 10, 14, 18, 22, 26, 30, 34, 38, 42, 46, 50, 54, 58, 62, 66, 70 рядах).
- 3. Салатовый цвет.** Здесь прибавок больше не будет, на спицах 55 петель. В изнаночном ряду присоединяем салатную нить и провязываем 30 рядов полупатентной резинкой. Далее провязываем 20 рядов обычной резинкой и закрываем петли.

СБОРКА

- 1-2. Сшиваем с изнаночной стороны, используя иглу для вязанных изделий GAMMA (арт. N-009). Заводим иглу под косичку обеих деталей в прямом и обратном направлении.
3. Пришиваем пуговицы. С помощью крючка продеваем нить в пуговицу (арт. GEC 0020).
4. Прodeваем оба кончика с лицевой стороны и завязываем на изнаночной. Прячем кончики и отрезаем лишнюю нить ножницами GAMMA (арт. VIT-11).
- 5-6. Кардиган оверсайз готов!



1



2



3



4



5



6



ПРЯЖА



В ассортименте марки Adelia можно найти пряжу и для повседневной одежды – зимней и демисезонной, и для вязания игрушек, аксессуаров, нарядной отделки.

Разнообразие фактур – от гладкой нити до пушистого ворса и помпонов – дает простор творчеству! Пряжа имеет богатую палитру цветов и подходит не только для ручного, но и для машинного вязания. Практичность и универсальность – основные цели, к которым стремятся производители, поэтому пряжа Adelia отличается оптимальным соот-

ношением синтетических и натуральных волокон в составе. Это обеспечивает легкость вязания и ухода за изделием, а также стойкость нити к цветению и износу.

Многие производители зачастую занижают процент синтетического волокна, что позволяет им продавать пряжу по более низкой цене, но вводит покупателей в заблуждение.

Важно, что на всех видах пряжи Adelia указан реальный состав нити и полная информация по уходу за готовым изделием.

AURA

100 % акрил
Вес мотка 50 г
Намотка 250±5 м



10 x 10 см
40 р. x 38 п.



BENNY

100 % шерсть
Вес мотка 100 г
Намотка 96±5 м



10 x 10 см
20 р. x 18 п.





ARIA

ХИТ

Новые цвета!

100 % акрил
Вес мотка 100 г
Намотка 100±5 м



BRILLIANT

ХИТ

100 % полиэстер
Вес мотка 50 г
Намотка 90±5 м





DOLLY

ХИТ

100 % полиэстер
Вес мотка 100 г
Намотка 40±3 м



Объемная мягкая пряжа, вязать из которой одно удовольствие! Короткий плюшевый ворс пряжи придает изделиям бархатистую фактуру, нежную и приятную на ощупь. Даже начинающие любители вязания смогут быстро и без усилий связать свое первое большое изделие из этой пряжи – она не требует сложных узоров и приятна в работе.



QR-код ведет к подробному мастер-классу подушки «Поцелуй» (на фото). Вы также можете его найти на сайте Леонардо
Онлайн-мастерская/
Уроки творчества/Вязание:
<https://mk.leonardo.ru/mclasses>



CLAIRE

50 % шерсть
50 % акрил
Вес мотка 50 г
Намотка 138±5 м



EMMA

20 % шерсть
80 % акрил
Вес мотка 50 г
Намотка 50±5 м





DOLLY VELOUR

Новинка!

100 % микрополиэстер
Вес мотка 100 г
Намотка 93±6 м



Эта плюшевая пряжа подарит вам нежность, тепло и уют. Она настолько мягкая, что изделия из нее не захочется выпускать из рук. Вы сможете очень быстро и красиво связать игрушки, пледы, свитера и аксессуары.



CASUAL

Новые цвета!

72 % хлопок
28 % акрил
Вес мотка 50 г
Намотка 130±6 м



Пряжа средней толщины с джинсовым эффектом. Универсальна – легко вяжется крючком и спицами. Подходит для повседневной одежды: пуловеров, джемперов, платьев.

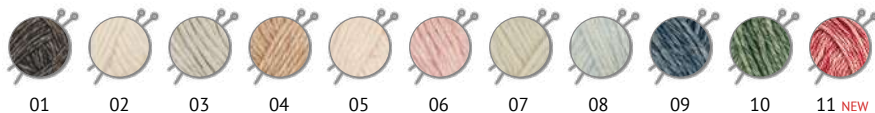



DINA

100 % шерсть
Вес мотка 50 г
Намотка 100±5 м

4.5-5.5  10 x 10 см
28 р. x 10 п.



Классическая пряжа. Натуральные меланжевые цвета. Упругая нить хорошо скручена и отлично держит форму в сложных узорах, в том числе аранах и косах.



OLIVIA

ХИТ

40 % шерсть
60 % акрил
Вес мотка 5 x 100 г
Намотка 250±10 м

2.5  10 x 10 см
38 р. x 26 п.





MIMI

ХИТ

100 % полиэстер
Вес мотка 100 г
Намотка 80±4 м

  10 x 10 см
6.0-7.0 12 р. x 8 п.



Толстая пряжа с коротким плюшевым ворсом. Вязаное полотно из нее мягкое, приятное на ощупь, подходит для детских пледов, пончо, шапок, шарфов, игрушек и аксессуаров.

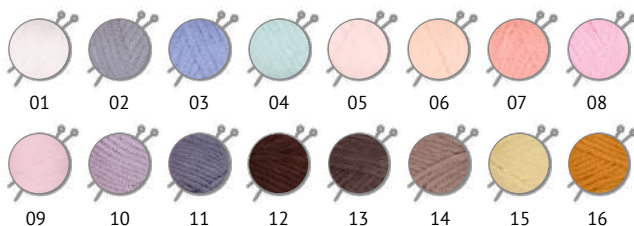

NELLY

ХИТ

70 % шерсть,
30 % акрил
Вес мотка 100 г
Намотка 100±5 м

  10 x 10 см
4.0-4.5 24 р. x 16 п.





FAST

ХИТ

Новые цвета!

78 % акрил
22 % шерсть
Вес мотка 150 г
Намотка 45 м±2 м



  10 x 10 см
9.0–10.0 8 р. x 6 п.

Толстая пряжа для зимних аксессуаров – шапок, снудов, жилетов. Пряжа хорошо согревает благодаря шерсти и, несмотря на толщину, остается легкой за счет акрила в составе. Нить сплетена из окрашенных и неокрашенных волокон, поэтому имеет переливчатый неоднородный цвет и отличается особой выразительностью. Вяжется легко и быстро, подходит новичкам.



KISS

100 % полиэстер
Вес мотка 50 г
Намотка 145±7 м

  10 x 10 см
2.5–4.5 30 р. x 18 п.

Нежная пряжа состоит из нескольких не скрученных между собой пушистых нитей. Изделия из нее получаются мягкими и воздушными, даже если вязать в несколько сложенных. Легко вяжется крючком и спицами. Прекрасно подходит для игрушек и детских вещей.

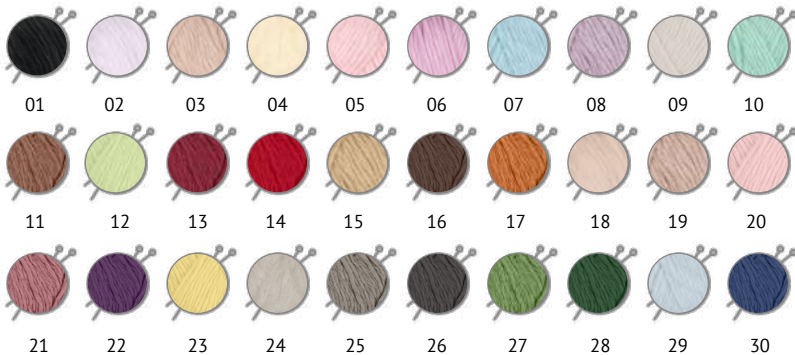



SOFIA

ХИТ

100 % полиэстер
Вес мотка 50 г
Намотка 90±6 м

  10 x 10 см
4.0–4.5 16 р. x 12 п.



Sofia – пряжа с коротким плюшевым ворсом. Она мягкая, воздушная, приятная на ощупь. Позволяет вязать очень комфортные повседневные и детские вещи. Легко стирается, быстро сохнет, не вытягивается и не линяет.



IVIA

100 % акрил
Вес мотка 62.5 г
Намотка 150±8 м

  10 x 10 см
2.0–4.0 23 р. x 18 п.





LEDA

99 % акрил
1 % люрекс
Вес мотка 100 г
Намотка 340±8 м

  10 x 10 см
3.0 30 р. x 45 п.

KATTY



100 % шерсть
 Вес мотка 50 г
 Намotka 150±10 м
 Washable
 (машинная стирка)

  10 x 10 см
 3.0-3.5 34 р. x 25 п.



FIONA

50 % шерсть
 50 % акрил
 Вес мотка 50 г
 Намotka 90±3 м

  10 x 10 см
 4.0-4.5 27 р. x 18 п.



JAKE

75 % шерсть
 25 % нейлон
 Вес мотка 100 г
 Намotka 400±15 м
 Washable
 (машинная стирка)

  10 x 10 см
 2.0 44 р. x 36 п.



JAKE CLASSIC

75 % шерсть
 25 % нейлон
 Вес мотка 100 г
 Намotka 410±15 м
 Washable
 (машинная стирка)

  10 x 10 см
 2.0-3.0 44 р. x 36 п.



JESSICA

67 % шерсть
 33 % полиэстер
 Вес мотка 100 г
 Намotka 260±10 м

  10 x 10 см
 2.5-3.0 38 р. x 31 п.



JANE

100 % акрил
 Вес мотка 50 г
 Намotka 227±10 м
**Экономный
 расход нити!**

  10 x 10 см
 2.5-3.0 26 р. x 34 п.



LUCAS

70 % шерсть
 30 % акрил
 Вес мотка 100 г
 Намotka 218±10 м

  10 x 10 см
 3.0 28 р. x 23 п.



SANDRA

50 % шерсть
 50 % акрил
 Вес мотка 50 г
 Намotka 90±4 м

  10 x 10 см
 4.0-4.5 23 р. x 18 п.



MARCUS

40 % шерсть
60 % полиэстер
Вес мотка 100 г
Намотка 375±19 м



MARIA

100 % акрил
Вес мотка 50 г
Намотка 227±10 м



NATALI

100 % акрил
Вес мотка 50 г
Намотка 300±10 м



RACHEL

90 % шерсть
10 % полиэстер
Вес мотка 100 г
Намотка 400±15 м



RADA

100 % акрил
Вес мотка 100 г
Намотка 80±4 м



TINA

100 % акрил
Вес мотка 100 г
Намотка 308±10 м



ZOLTAN

100 % шерсть
Вес мотка 100 г
Намотка 115±5 м



ZENA

100 % акрил
Вес мотка 100 г
Намотка 308±10 м





ПРЯЖА



Каждая вязальщица ценит ощущение уюта, которое дарит вещь, связанная своими руками. Если нить приятна на ощупь, одежда из нее станет залогом отличного самочувствия и настроения. Основа философии Alpina – пряжа должна быть такой, чтобы ее не хотелось впускать из рук. Разрабатывая новые коллекции, специалисты бренда постоянно ищут интересные сочетания материалов, испытывают инновационные технологии, подбирают гармоничные палитры оттенков в соответствии с последними тенденциями моды. Результат этой работы – широкий выбор пряжи как из 100 % натурального сырья, так и с добавлением синтетических волокон, придающих прочность и блеск. Разнообразие составов и фактур позволяет подо-

брать материал для любого творческого проекта и на любой вкус. При этом многие виды пряжи Alpina не имеют аналогов на российском рынке, а чтобы любители вязания всегда знали, какой материал прикасается к их коже, на этикетках указан реальный состав пряжи. Alpina сотрудничает с фабриками, имеющими многолетнюю историю шерстяного животноводства и прядения. Пряжа производится из высококачественного сырья, на передовом европейском оборудовании, с применением современных стойких красителей. Залог исключительного качества – многоуровневый контроль на всех этапах производства: от выбора сырья до упаковки. Связанная своими руками одежда из пряжи Alpina дарит положительную энергию и вдохновение!



ANABEL

ХИТ

100 % мерсеризованный хлопок
Вес мотка 50 г
Намотка 120±6 м



10 x 10 см
31 р. x 28 п.

Хлопковая нить средней толщины, ровная, гладкая, блестящая. Используется для вязания в любой технике: спицами, крючком, на вилке, на машине. Пряжа доставит удовольствие новичкам и тем, кто любит вязать сложные узоры.

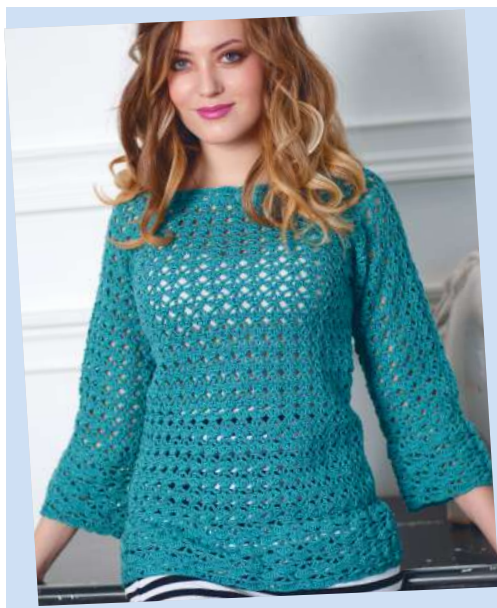





ALPACA ACRO

Новые цвета!

44 % мериносовая шерсть,
38 % акрил,
18 % альпака
Вес мотка 50 г
Намотка 150±7 м



  10 x 10 см
3,5–4,5 22 р. x 20 п.

Фантазийная пряжа с шерстью альпака очень мягкая и нежная. Изделия из этой нити будут теплыми и уютными. Пряжа идеально подходит для вязания аксессуаров, свитеров и кардиганов.

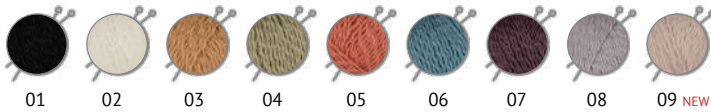

ALPACA GRANDE

Новые цвета!

65 % альпака,
35 % мериносовая шерсть
Вес мотка 50 г
Намотка 118±6 м

  10 x 10 см
3,5–4,5 22 р. x 20 п.



Мягкая пряжа классической крутки из шерсти мериноса и альпака. Благодаря особому строению волокон шерсти альпака изделия из такой пряжи обладают повышенными терморегулирующими свойствами, очень практичны и долговечны.





ALPACA POLLO

Новые цвета!

80 % альпака,

20 % акрил

Вес мотка 50 г

Намотка 125±6 м



3.5-4.5



10 x 10 см

25 р. x 18 п.



Роскошная пряжа из нежнейшей бэби-альпаки с небольшим добавлением акрила подарит неповторимый комфорт и уют. Отличное решение для шарфов, снудов, шапок, свитеров и кардиганов.

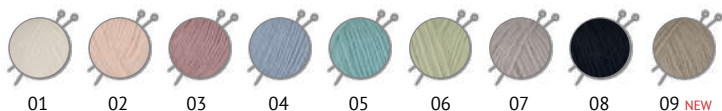

ARIEL

Новинка!

98 % акрил,

2 % пайетки

Вес мотка 50 г

Намотка 150±10 м



3.0-4.0



10 x 10 см

32 р. x 24 п.



Пряжа мягкая и приятная на ощупь. Состоит из высококачественного акрила с добавлением миниатюрных пайеток, что придает вязаному полотну изящность и блеск. Отлично подходит для вязания нарядных вещей и дополнительного декора изделий – топов, платьев, палантинов, шалей и свитеров.

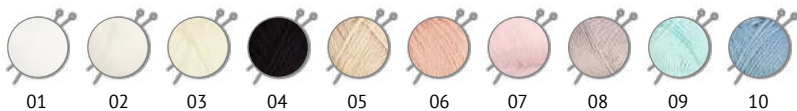



BABY SUPER SOFT

Новинка!

50 % хлопок,
50 % бамбук
Вес мотка 50 г
Намотка 150±10 м



  10 x 10 см
2.5–3.5 40 р. x 26 п.

Нежная, шелковистая пряжа из смеси волокон хлопка и бамбука. Этот состав придает изделиям приятные и полезные в носке свойства: гигроскопичность, несминаемость, мягкость. Идеальный выбор для вязания детских вещей, а также для людей с чувствительной кожей.



QR-код ведет к подробному мастер-классу пледа «Мамина нежность» (на фото). Вы также можете его найти на сайте Леонардо Онлайн-мастерская/ Уроки творчества/Вязание: <https://mk.leonardo.ru/mclasses>

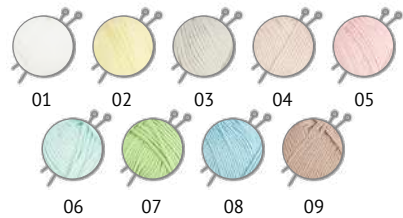

DISCO

Новинка!

86 % хлопок,
14 % полиамид
Вес мотка 50 г
Намотка 150±4 м

  10 x 10 см
3.0–4.0 28 р. x 22 п.



Классическая хлопковая пряжа с добавлением полиамидной нити, которая обладает светоотражающим эффектом. Блеск нити придает пряже нарядный вид и делает более универсальной в использовании. Из нее можно вязать как повседневные, так и нарядные вещи, что особенно актуально в период летних отпусков.





LILY

Новые цвета!
 100 %
 мерсеризованный
 хлопок
 Вес мотка 50 г
 Намотка 175±5 м



  10 x 10 см
 2.0–2.5 40 р. x 30 п.



NATURE

Новинка!
 100 % хлопок
 Вес мотка 50 г
 Намотка 105±3 м

  10 x 10 см
 4.0–5.0 27 р. x 20 п.





Пряжа Alpina Natura произведена из хлопка, выращенного в соответствии со стандартами органического земледелия, без вреда для окружающей среды. Идеальна для маленьких детей и людей с чувствительной кожей.



ROLAND

100 % альпака
Вес мотка 50 г
Намотка 200±10 м

  10 x 10 см
2.0–2.5 24 р. x 34 п.



Пряжа из шерсти альпака шелковистая, мягкая и прочная. Она обладает уникальными тепловыми свойствами благодаря микроскопическим воздушным пространствам – в теплые дни позволяет телу человека в одежде из такой шерсти дышать, но при этом удерживает тепло в холодную погоду.



SAMANTHA

Новинка!

75 % вискоза,
25 % полиэстер
Вес мотка 50 г
Намотка 160±10 м

  10 x 10 см
2.5–3.5 36 р. x 28 п.



Сочетание вискозы с полиамидом - одно из лучших решений для летней и демисезонной одежды. Благодаря вискозе, вязаное полотно прочное и гигроскопичное. Добавление полиамидной нити позволяет полотну держать форму, не вытягиваясь в процессе носки.

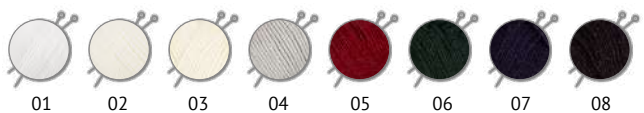



MARGO

ХИТ

100 % мериносовая шерсть

Вес мотка 50 г
Намотка 75±4 м

 5.0–6.0  10 x 10 см
16 р. x 12 п.



Классическая объемная пряжа из мериносовой шерсти – замечательный выбор для вязания теплых аксессуаров и свитеров. Вязаное полотно получается нежным, легким и пластичным, хорошо сохраняет тепло, при этом не нарушая воздухообмен.



ORGANICA

80 % хлопок, 20 % лен

Вес мотка 50 г
Намотка 170±8 м

 2.0  10 x 10 см
45 р. x 28 п.

Тонкая пряжа в рустикальном стиле. Лен придает своеобразную фактуру и плотность, а хлопковая основа позволяет нити быть послушной при вязании и приятной для тела при носке.





MARTA

ХИТ

100 % тактифил
Вес мотка 100 г
Намотка 120±6 м

4.0-6.0  10 x 10 см
22 р. x 15 п.



Тактифил – это мягкий на ощупь акрил, имитирующий хлопок. Пряжа MARTA состоит из нескольких переплетенных нитей, что придает изделиям необыкновенный комфорт. Любителей быстрого вязания особенно порадует работа с этой пряжей – благодаря толщине нити вязание не займет много времени.



ALPACA TREZZA

90 % альпака,
10 % полиамид
Вес мотка 50 г
Намотка 150±8 м

4.0  10 x 10 см
34 р. x 24 п.



GARRY

100 % мерсеризованный
хлопок
Вес мотка 50 г
Намотка 50±2 м

4.0-5.0  10 x 10 см
24 р. x 16 п.



VERA

ХИТ

55 % акрил,
45 % хлопок
Вес мотка 100 г
Намотка 280±15 м

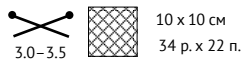

Пряжа легко ложится как на спицы, так и на крючок. Изделия из нее получаются мягкими и очень нежными, совсем не раздражают кожу и подходят для людей, страдающих аллергией. Пряжа гигроскопична и прекрасно пропускает воздух, поэтому используется в повседневной нательной одежде.

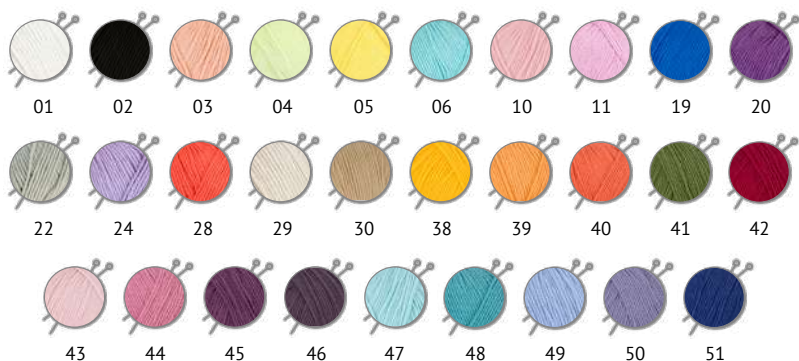

HOLLY

100 % мерсеризованный
хлопок
Вес мотка 50 г
Намотка 200±10 м



HOLLY MELANGE

100 % мерсеризованный
хлопок
Вес мотка 50 г
Намотка 200±10 м





ТОММУ

ХИТ

100 % микнес
Вес мотка 50 г
Намотка 138±7 м

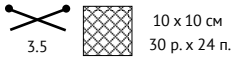

10 x 10 см
30 р. x 24 п.

Микнес – это особым образом обработанный акрил, на ощупь напоминающий сочетание мягкой шерсти и гладкого хлопка. Удивительно мягкая пряжа ТОММУ из микнеса – идеальный выбор для вязания детских вещей. Красочная палитра ярких оттенков позволит подобрать пряжу на любой вкус.

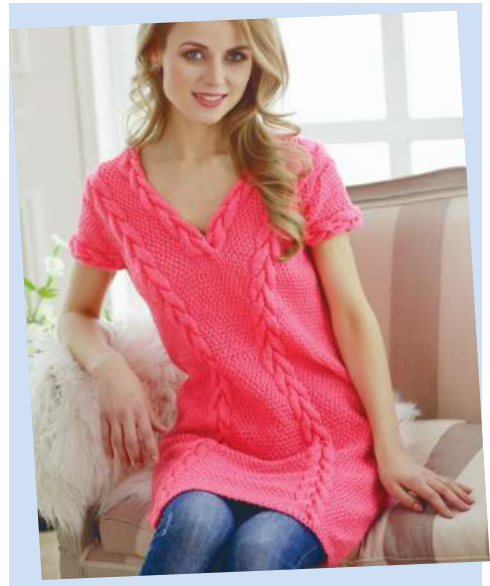

KATRIN

100 % мерсеризованный хлопок
Вес мотка 50 г
Намотка 140±10 м



10 x 10 см
36 р. x 28 п.



KLEMENT

80 % альпака **Baby Suri**,
20 % мериносовая шерсть
Вес мотка 50 г
Намотка 300±10 м



10 x 10 см
42 р. x 31 п.



MISTY

Новые цвета!

70 % хлопок,
30 % шерсть
Вес мотка 50 г
Намотка 105±5 м



STELLA

50 % альпака **Baby Suri**,
45 % мериносовая шерсть,
5 % метал. полиамид
Вес мотка 100 г
Намотка 250±13 м



ROMANTIC

100 % шерсть
Вес мотка 100 г
Намотка 300±15 м



LENA

100 %
мерсеризованный
хлопок
Вес мотка 50 г
Намотка 280±15 м



LOLLIPOP

100 % хлопок
Вес мотка 50 г
Намотка 175±8 м



RENE

ХИТ

Новые цвета!



100 % мерсеризованный хлопок
 Вес мотка 50 г
 Намотка 105±5 м

  10 x 10 см
 3.0 27 р. x 25 п.



RENE TWIST

100 % хлопок
 Вес мотка 50 г
 Намотка 125±5 м

  10 x 10 см
 3.0-4.0 30 р. x 23 п.



Сочетание блестящих и матовых ниточек в одном клубке придает классической хлопковой пряже необычную фактуру и игру оттенков. Плотная нить средней толщины легко вяжется спицами и крючком, поэтому подойдет для самых разных техник и проектов.

Цветовая карта для **RENE**



Цветовая карта для **RENE TWIST**

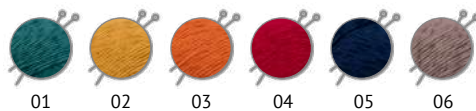



MELISSA

95 % вискоза,
5 % кашемир
Вес мотка 50 г
Намотка 125±6 м



NANA

70 % хлопок,
30 % полиамид
Вес мотка 50 г
Намотка 105±10 м



NORI

56 % акрил,
44 % хлопок
Вес мотка 50 г
Намотка 100±5 м

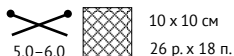

SATI

100 % мерсеризованный
хлопок
Вес мотка 50 г
Намотка 170±10 м



SLAVIC

70 % вискоза,
30 % шерсть
Вес мотка 50 г
Намотка 140±7 м



SHEBBY

100 % хлопок
Вес мотка 50 г
Намотка 150±7 м



XENIA

100 % мерсеризованный
хлопок
Вес мотка 50 г
Намотка 240±10 м



VIVEN

100 % бамбук
Вес мотка 50 г
Намотка 405±15 м





Пряжа ARACHNA для тех, кто любит нестандартные идеи, оригинальные решения и эксклюзивные вещицы. Производится из высококачественного сырья под тщательным контролем специалистов.



Фантазийная пряжа из микрополиэстера с нежным разноуровневым ворсом для спиц большого размера
Назначение: аксессуары для детей, пуловеры, кардиганы.

BUNNY

Новинка!

100 % микрополиэстер
Вес мотка 100 г
Намотка 110 м



10 x 10 см
16 р. x 13 п.

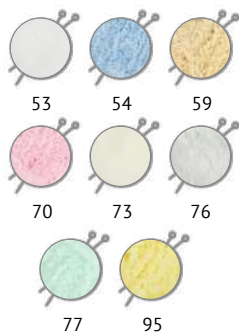

CONFETTI

Новинка!

30 % мохер, 30 % акрил,
20 % нейлон, 20 % полиэстер
Вес мотка 100 г
Намотка 110 м



10 x 10 см
18 р. x 12 п.

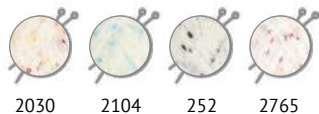

Пряжа для ручного вязания в виде объемной цепочки с вплетенными в нить разноцветными крапинками, напоминающими россыпь конфетти. Для теплых аксессуаров, пуловеров, кардиганов, пальто и курток.

CRAFT MAXI

Новинка!

90 % хлопок,
10 % фибра цвет
цвета: 01

75 % хлопок,
25 % фибра
цвета: 02-06



Вес мотка 268 г
Намотка 15.24 м



Хлопковый витой шнур, диаметром 6 мм, для макраме и вязания корзин, ковров и других элементов домашнего декора.

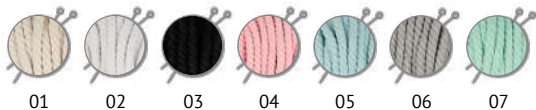

CRAFT MINI

Новинка!

90 % хлопок,
10 % фибра цвет
цвета: 01

75 % хлопок,
25 % фибра
цвета: 02-06



Хлопковый витой шнур, диаметром 3 мм, применяется для макраме и вязания корзин, пледов, сумок и рюкзаков.



Вес мотка 94.1 г
Намотка 30.48 м





CORD BRIGHT

Новинка!

100 % полиэфир
Вес мотка 210±10 г
Намотка 100±5 м



Мягкий полиэфирный шнур ярких неоновых оттенков, диаметром 4 мм. Для вязания стильных аксессуаров и элементов декора.

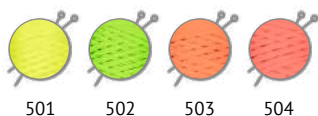

CORD CLASSIC

Новинка!

100 % полиэфир
Вес мотка 200±10 г
Намотка 100±5 м



Мягкий полиэфирный шнур натуральных, приглушенных оттенков, диаметром 3 мм. Для вязания сумок, рюкзаков, корзин и ковров.





LAMA

Новинка!

100 % микрополиэстер
Вес мотка 200 г
Намотка 100 м



10 x 10 см
14 р. x 10 п.



Фантазийная пряжа из микрополиэстера – имитация меха животного с длинным ворсом. Для стильных жакетов, жилетов, отделки изделий и элементов декора для дома.



PANDA

Новинка!

100 % микрополиэстер
Вес мотка 100 г
Намотка 75 м



10 x 10 см
22 р. x 14 п.



Фантазийная пряжа из микрополиэстера – имитация меха животного с коротким ворсом. Для создания игрушек, элементов декора и отделки вязаных изделий.





PAPYRUS

Новинка!

100 % целлюлоза
Вес мотка 40±3 г
Намотка 50±4 м

  10 x 10 см
4.0 20 р. x 15 п.



Пряжа из 100 % целлюлозы подходит как для вязания, так и для плетения различных аксессуаров: сумок, шляп, ковриков, корзин.

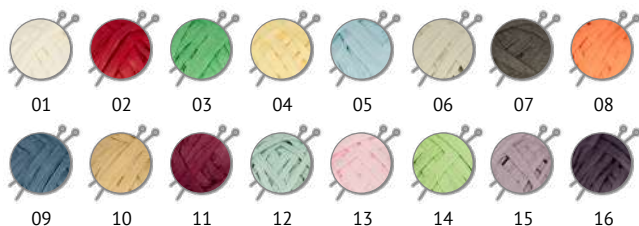



LAZY

ХИТ

Новые цвета!

100 % микрополиэстер
Вес мотка 100 г
Намотка 8.5±0.2 м

  10 x 10 см
8.0-10.0 4 р. x 6 п.



Фантазийная, плюшевая пряжа. Нить выглядит как ряд петель. Благодаря объемной нити, всего за несколько часов можно связать мягкие и комфортные пледы, покрывала, шапки, снуды, кардиганы и игрушки.



QR-код ведет к подробному мастер-классу игрушки «Лама» (на фото).
Вы также можете его найти на сайте Леонардо
Онлайн-мастерская/
Уроки творчества/Вязание:
<https://mk.leonardo.ru/mclasses>



MACRAME MINI

Новинка!

80 % хлопок
20 % полиэстер
Вес мотка 250 г
Намотка 230 м



10 x 10 см
24 р. x 16 п.



Хлопковый шнур 3 мм подойдет для вязания корзин, пледов, сумок, рюкзаков, панно, ковров и других чудесных вещей. Все зависит только от вашей фантазии.

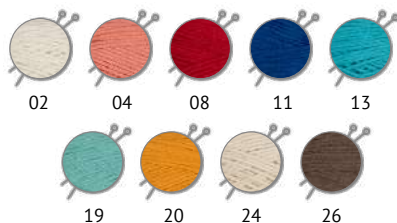

MACRAME MAXI

Новинка!

80 % хлопок,
20 % полиэстер
Вес мотка 250 г
Намотка 80 м



10 x 10 см
16 р. x 10 п.

Хлопковый шнур 5 мм для создания самых стильных и фактурных изделий, элементов декора и аксессуаров. Благодаря износостойкому составу изделия из шнура прослужат вам долгие годы.



QR-код ведет к подробному мастер-классу «Вязаный домик для кота» (на фото). Вы также можете его найти на сайте Леонардо [Онлайн-мастерская/ Уроки творчества/Вязание: https://mk.leonardo.ru/mclasses](https://mk.leonardo.ru/mclasses)

SLING MAXI

ХИТ

Новые цвета!

100 % хлопок
Вес мотка 280 г
Намотка 100±5 м

  10 x 10 см
8,0–10,0 14 р. x 10 п.



Пряжа представляет собой сложенную ленту шириной 7 мм из 100 % хлопкового трикотажа. Лента из мягкого трикотажного полотна как нельзя лучше подходит для изготовления необычных аксессуаров и предметов интерьера. Ровная стойкая окраска, насыщенные оттенки и высокое качество натурального материала сделают творческий процесс легким и увлекательным.

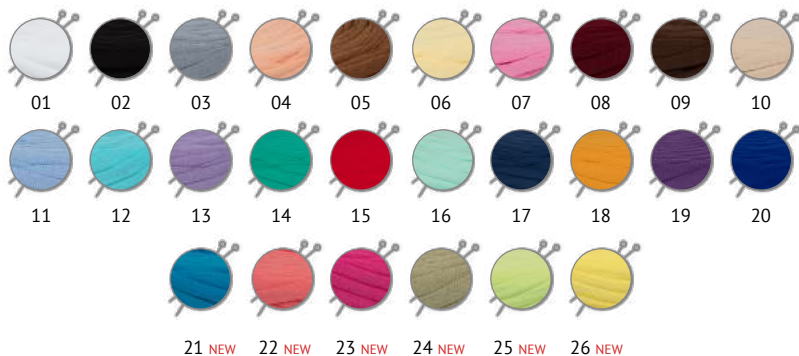

SLING

100 % хлопок
Вес мотка 140±20 г
Намотка 50±2 м

  10 x 10 см
8,0–10,0 14 р. x 10 п.

SLING BATIC

100 % хлопок
Вес мотка 280 г
Намотка 100±5 м

8.0-10.0   10 x 10 см
14 р. x 10 п.



SLING MELANGE

90 % хлопок,
10 % полиэстер
Вес мотка 140±5 г
Намотка 50±2 м

8.0-10.0   10 x 10 см
14 р. x 10 п.



SLING PRINT

100 % хлопок
Вес мотка 160±10 г
Намотка 50±2 м

8.0-10.0   10 x 10 см
14 р. x 10 п.



RAFFIA

100 %
полипропилен
Вес мотка 50 г
Намотка 200±12 м

3.5-5.0   10 x 10 см
30 р. x 20 п.



FIBRA

100 %
полиэфир
Вес мотка 50 г
Намотка 200±12 м
Носочная добавка

3.5   10 x 10 см
28 р. x 25 п.



JUTE

100 %
джут
Вес мотка 100±10 г
Намотка 90±5 м

4.0-6.0   10 x 10 см
14 р. x 15 п.





Турецкая фантазийная пряжа Visantia для нарядной отделки, праздничной одежды и оригинальных аксессуаров. Пряжа из синтетических и искусственных волокон – прочная, ярко окрашенная, легкая в уходе.



ТРАФКА

ХИТ

100 % полиэстер
Вес мотка 100 г
Намотка 150±3 м

  10 x 10 см
5.5–6.0 20 р. x 15 п.



Фантазийная пряжа с густым длинным ворсом. Тонкие, мягкие блестящие ворсинки длиной 2 см придают вязаному полотну сходство с мехом и создают ощущение уюта. Готовые изделия из полиэстеровых волокон пропускают воздух, сохраняют тепло, мягкие и приятные на ощупь.





TRAFKA SALUT

80 % полиэстер,
20 % люрекс
Вес мотка 200 г
Намотка 90±4 м



5,5-6,0



10 x 10 см
15 р. x 20 п.



TRAFKA меланжевая

100 % полиэстер
Вес мотка 100 г
Намотка 150±3 м



5,5-6,0



10 x 10 см
20 р. x 15 п.

LUXE NEW

85 % вискоза,
15 % люрекс
Вес мотка 100 г
Намотка 240±5 м



3,5-4,0



10 x 10 см
15 р. x 20 п.



KUZU

70 % полиэстер,
30 % нейлон
Вес мотка 100 г
Намотка 55±3 м



5,5-6,0



10 x 10 см
18 р. x 15 п.



ZIKZAK

100 % полиэстер
Вес мотка 100 г
Намотка 100±3 м



5,0-5,5



10 x 10 см
22 р. x 18 п.



TRIKO

Трикотажная лента
для рукоделия
92 % хлопок,
8 % эластан
Вес мотка 500 г
Намотка 100 м±20 м



8,0-10,0



10 x 10 см
14 р. x 10 п.



**Нитки мерсеризованные
для вязания и плетения
«Ирис» GAMMA®**

Нитки «Ирис» идеально подходят для вязания кружевных изделий, плетения и декора, создания оригинальных украшений и аксессуаров.

100 % мерсеризованный хлопок
Вес мотка 10 г



**«Ирис»
однотонные**
160 цветов



**«Ирис»
меланж**
20 цветов



«Ирис» цветные ассорти MIX
10 вариантов наборов
Вес мотка 10 г
Упаковка по 10 мотков

Во всех наборах
(кроме MIX № 15)
8 цветных мотков
+ черный и белый

MIX № 15 – по 5 мотков
черного и белого цветов

Нить намотана
на бобинку,
что облегчает
процесс вязания.



MIX № 11



MIX № 12



MIX № 13



MIX № 14



MIX № 15



MIX № 16



MIX № 17



MIX № 18



MIX № 19



MIX № 20

Цветовая карта (180 цветов, включая меланж)

										«Ирис» меланж, 20 цветов		
415	0104	0302	0670	0930	3160							
420	0105	0304	0674	0960	3166					P-01		
0001	0108	0306	0676	0966	3171					P-02		
0005	0109	0308	0709	0967	3179					P-03		
0009	0111	0309	0718	0969	3186					P-04		
0011	0112	0310	0719	1095	3187					P-05		
0012	0114	0315	0720	2125	3190					P-06		
0013	0116	0319	0755	2130	3192					P-07		
0014	0118	0321	0765	2135	3194					P-08		
0015	0119	0402	0767	3080	3196					P-09		
0019	0120	0404	0771	3088	3197					P-10		
0020	0150	0406	0802	3090	3201					P-11		
0023	0152	0500	0803	3103	3208					P-12		
0024	0201	0501	0804	3114	3211					P-13		
0027	0202	0502	0806	3115	3213					P-14		
0030	0204	0504	0808	3116	3214					P-15		
0037	0206	0512	0811	3118	3216					P-16		
0040	0207	0513	0812	3120	3218					P-17		
0069	0209	0514	0820	3121	3220					P-18		
0070	0212	0516	0853	3123	3221					P-19		
0074	0213	0606	0854	3125	3225					P-20		
0077	0214	0611	0855	3132	3231							
0078	0215	0613	0869	3136	4055							
0086	0216	0614	0915	3147	5135							
0087	0219	0616	0924	3148	6075							
0101	0220	0654	0926	3157								
0102	0301	0655	0928	3159								

Обратите внимание:
при печати цвета могут
передаваться не совсем точно.

Шерсть для валяния ГАММА®

100 % шерсть. Упаковка 50 г

Натуральная шерсть для валяния (гребенная лента) – прекрасный материал для различных техник валяния. Шерсть проходит обработку на специальном оборудовании, которое вычесывает все грубые волокна. В ленте остаются только самые тонкие волокна и очень редко встречаются остевые.



Шерсть для валяния арт. FY-050 и TFS-050 различается тониной и длиной волокна. Волокна FY-050 более тонкие – это делает шерсть мягкой и шелковистой на ощупь. Такая шерсть подходит для изготовления мелких аксессуаров, предметов одежды, картин в технике «Шерстяная акварель»*. Волокно TFS-050 чуть более толстое и грубое, позволяет быстро набирать объем изделия, подходит для изготовления игрушек, цельноваленых предметов одежды и аксессуаров, может использоваться в качестве учебного материала.

арт. FY-050

однотонная, тонкая,
диаметр волокна 22.6 мкр,
длина 55–60 мм

Цветовая карта

Цветовая карта

арт. TFS-050
однотонная,
полутонкая,
диаметр волокна 27.6 мкр,
длина 71.4–79.8 мм



Шерсть для валяния



арт. MY-050
меланж, полутонкая,
диаметр волокна 27.6 мкр,
длина 71.4–79.8 мм



арт. SY-050
сливер,
толщина волокна 22.7 мкр,
длина 64.2 мм
Используется для набора
основного объема
валяных изделий.

Цветовая карта арт. MY-050



6015 6024 6027 6036 6048 6062 6063 6069 6078 6083 6084 6096 6101 6104 6110 6111 6112 6114

арт. AFW-040
полутонкая,
100 % шерсть
Упаковка 4 цвета
по 10 г

Разноцветные наборы шерсти пригодятся и начинающим, и опытным мастерам. Шерсть можно использовать для валяния мелких элементов, проработки деталей и расстановки акцентов. Набор замечательно подходит для детского творчества, позволяя юным любителям рукоделия проявлять фантазию и воплощать яркие идеи.



ассорти № 1 ассорти № 2 ассорти № 3 ассорти № 4 ассорти № 5



ассорти № 6 ассорти № 7 ассорти № 8 ассорти № 9 ассорти № 10

арт. FV-025
100 % вискоза,
диаметр волокна 18.5 мкр,
длина 73–87.1 мм
Упаковка 25 г

Гладкое и блестящее вискозное волокно – замечательный декоративный материал для различных видов творчества: сухого и мокрого валяния, изготовления и отделки предметов одежды и аксессуаров, картин в технике «Шерстяная акварель»®. В палитре представлены цвета с эффектными переливами оттенков.



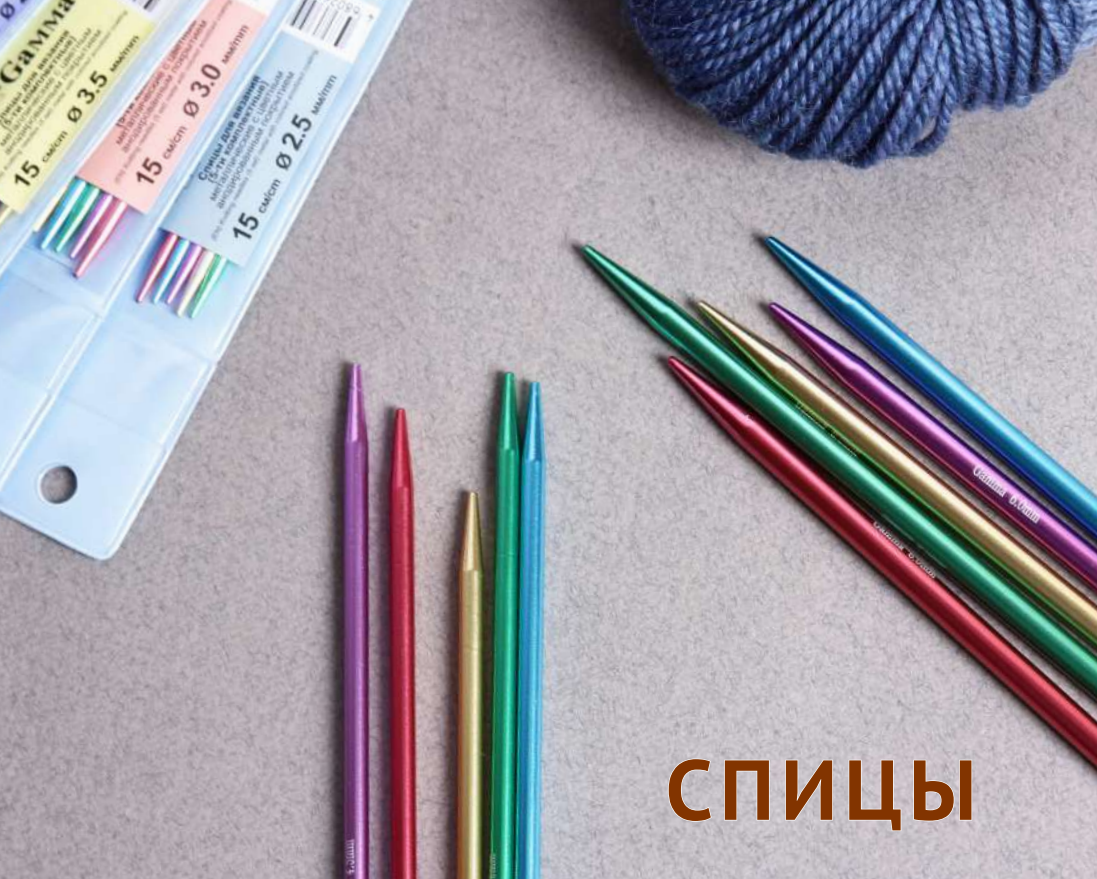

СПИЦЫ

ГИБКИЕ ЧУЛОЧНЫЕ

арт.	длина	∅ 2.0	∅ 2.5	∅ 3.0	∅ 3.5	∅ 4.0	∅ 4.5	∅ 5.0 мм
KNF-3	21 см	•	•	•	•	•	•	•

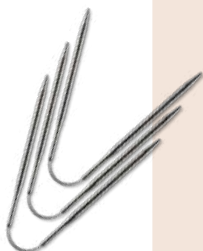

Металлические, из высокопрочной стали. Предназначены для вязания по кругу изделий небольшого размера: носки, варежки, гольфы.

- Идеально подойдут для вязания изделий маленького размера.
- За счет гибкой формы спицы удобно держать в руке.
- Процесс вязания ускоряется из-за меньшего количества переходов: вместо привычных четырех делается всего два.
- Спицы также можно использовать в качестве вспомогательных для снятия петель при вывязывании кос.

ПРЯМЫЕ

арт.	длина	∅ 2.0	∅ 2.5	∅ 3.0	∅ 3.5	∅ 4.0	∅ 4.5	∅ 5.0	∅ 6.0	∅ 7.0 мм
МКР25	25 см	•	•	•	•	•	•	•	•	•



Прямые металлические спицы из высокопрочной стали. Этими спицами вяжут изделия средних и небольших размеров: детскую одежду, шапки, шарфы, аксессуары и игрушки.

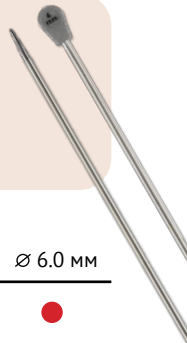

арт.	длина	∅ 2.0	∅ 2.5	∅ 3.0	∅ 3.5	∅ 4.0	∅ 5.0	∅ 6.0 мм
МК-20Р	20 см	•	•	•	•	•	•	•



Прямые металлические спицы из высокопрочной стали. Спицами удобно вязать изделия небольших размеров: бейки, шарфы, воротники, игрушки, детскую одежду. Наконечник имеет форму цветного бантика, каждому размеру соответствует свой цвет.

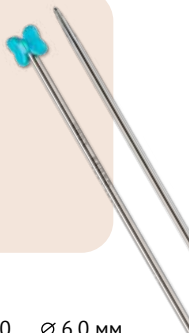

5-КОМПЛЕКТНЫЕ

арт.	длина	цвета	∅ 2.0	∅ 2.5	∅ 3.0	∅ 3.5	∅ 4.0	∅ 4.5	∅ 5.0	∅ 6.0 мм
СКН5	15 см	•••••	•	•	•	•	•	•	•	•



5-комплектные металлические цветные спицы, с анодированным покрытием. Идеально подойдут для вязания носков, варежек, рукавов, обвязывания горловин.

- Все спицы разных ярких цветов, что помогает отслеживать начало или конец вязания и создает позитивное настроение.
- Спицы легкие – это главный критерий в выборе спиц.
- На каждой спице выгравирован размер спиц.

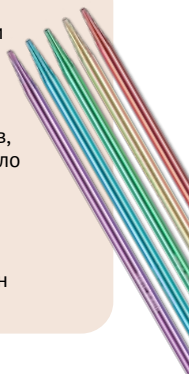

КРУГОВЫЕ ТОНКИЕ

арт.	длина	∅ 1.2	∅ 1.6	∅ 1.8 мм
MKS-R	40 см	•	•	•
MKF-R	60 см	•	•	•
MKG-R	80 см	•	•	•
MKN-R	100 см	•	•	•

КРУГОВЫЕ СРЕДНИЕ

арт.	длина	∅ 2.0	∅ 2.5	∅ 3.0 мм
MKF	60 см	•	•	•
		∅ 3.5	∅ 4.0	∅ 4.5 мм
		•	•	•
		∅ 5.0	∅ 6.0	∅ 7.0 мм
		•	•	•

КРУГОВЫЕ ТОЛСТЫЕ

арт.	длина	∅ 8.0	∅ 9.0	∅ 10.0 мм
MKN	100 см	•	•	•



Тонкие круговые спицы предназначены для вязания изделий из тонкой пряжи, сложных ажурных и филигранных узоров.



Средними круговыми спицами удобно вязать изделия средних размеров: детскую одежду, шапки, рукава.

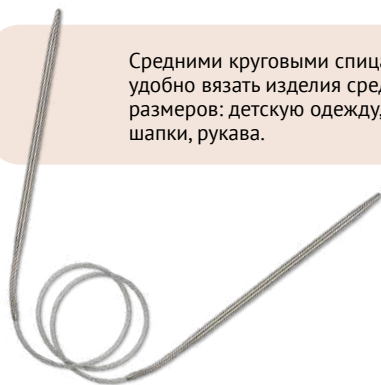

Большими круговыми спицами вяжут объемные изделия из толстой пряжи: шарфы, снуды, свитера, накидки.

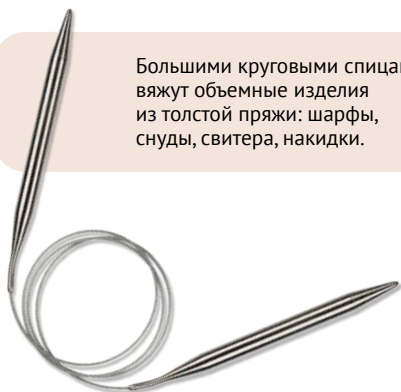

РАЗБОРНЫЕ СПИЦЫ

арт. длина \varnothing 2.75 \varnothing 3.5

SN2 10 см • •

\varnothing 4.0 \varnothing 4.5 \varnothing 5.0 \varnothing 6.0 мм

• • • •

Спицы металлические цветные, с анодированным покрытием. Прочные, гладкие, удобные в использовании. Кончики спиц закругленные, ровные.



МЕТАЛЛИЧЕСКИЕ СОЕДИНИТЕЛИ ЛЕСКИ

Металлические соединители лески для спиц GAMMA. Помогают увеличить длину лески, чтобы вязать изделия крупных размеров. Упаковка: 3 соединителя и 1 ключ



SN-02

ЛЕСКА ДЛЯ СЪЕМНЫХ (РАЗБОРНЫХ) СПИЦ

Тонкая мягкая леска с прямым металлическим переходом, что позволяет петлям легко скользить по ней. С помощью этой лески можно собрать круговые спицы длиной 50 и 80 см. Подходит к разборным спицам арт. SN GAMMA. В комплекте: леска одной длины, 2 фиксатора для сборки раздельных спиц на леске, 1 ключ.



арт. длина

SN-50 30 см

SN-80 60 см

Собранные спицы



с металлическими соединителями



раздельные с фиксатором

КРЮЧКИ ДЛЯ ВЯЗАНИЯ ДВУХСТОРОННИЕ С ПРОРЕЗИНЕННОЙ РУЧКОЙ

арт. длина \varnothing 1.0–2.0 \varnothing 2.0–3.0 \varnothing 2.0–4.0 \varnothing 2.5–3.5 \varnothing 2.5–4.5 \varnothing 3.0–4.0 \varnothing 5.0–6.0 мм

RHD 13.5 см

• • • • • • •



\varnothing 1.0–2.0 – сталь с покрытием. Остальные \varnothing – алюминий с цветным анодированным покрытием.

- Крючки комфортно лежат в руке за счет эргономичной ручки.
- Благодаря прорезиненной эластичной ручке крючки не выскальзывают из рук, на пальцах не образуются мозоли.
- Удобная форма головки легко захватывает нить.



Новая линейка принадлежностей в пастельных цветах!

НАКОНЕЧНИКИ ДЛЯ СПИЦ

Наконечники используются как фиксаторы, чтобы петли не слетали со спиц. Сделаны из мягкого эластичного пластика, прочно держатся на спицах.

PP-02

2 мм – 6.5 мм



5 мм – 10 мм

 Упаковка
1 размер в чехле

PP-04

5 – 10 мм



2 – 6.5 мм

 Упаковка
2 размера в чехле

ИГЛЫ ДЛЯ ВЯЗАНЫХ ИЗДЕЛИЙ

Предназначены для сшивания вязанных изделий нитью, пряжей любой толщины.

Материал: пластик.

NL-003

Набор игл с прямыми и изогнутым кончиком.

 Упаковка
3 шт. в блистере

NL-005

Набор игл с ушком по всей длине, 5 размеров, разного цвета.

 Упаковка
5 шт. в блистере

МАРКИРОВОЧНЫЕ КОЛЬЦА

Используются для разметки петель, рядов, столбиков в различных участках вязания, например, петли реглана, начало кругового ряда.

MKL-12

 Упаковка
12 шт. в чехле

MKK-50

 Упаковка
50 шт. в чехле

MK-70

 Упаковка
70 шт. в блистере

MKL-12

Большие кольца с замком размером 30 мм для вязания изделий из толстой и средней пряжи.

MKK-50

Набор маркировочных колец одного вида: 6 мм – 20 шт., 10 мм – 20 шт., 17 мм – 10 шт. Подойдут для разной толщины пряжи (тонкой, средней и толстой).

MK-70

Набор маркировочных колец разных форм: круглые, кольца с замком, кольца в форме петли. Подойдут для разной толщины пряжи (тонкой, средней и толстой).

ОРГАНИЗАЕРЫ ДЛЯ СПИЦ И КРЮЧКОВ

- Предназначены для хранения спиц, крючков и аксессуаров для вязания
- Закрываются на застежку-молнию
- Состав: 100 % нейлон

арт.	размер футляра (в закрытом виде)	кол-во ячеек-разделителей для спиц	кол-во внутренних карманов для аксессуаров	Цветовая карта
OGN-01	43 x 21 x 2 см	43	6	 01 клетка  02 огурцы
				
	Продается без содержимого			
OGN-02	27.5 x 20.5 x 3 см	18	6	 01 цветы  02 огурцы
				
	Продается без содержимого			

НАБОР СМЕННЫХ ИГЛ ДЛЯ ФЕЛТИНГА

Идеальны для начинающих рукодельниц, так как в наборе сразу несколько игл для разных этапов валяния. Иглы имеют никелированное покрытие, которое защищает иглу от коррозии и окисления.

В наборе 6 игл:

- тип «треугольные» № 36 толстые – 2 шт.
- тип «четырёхлучевая звезда» № 38 средние – 2 шт.
- тип «треугольные» № 40 тонкие – 2 шт.



FNG-04

ПРИМЕНЕНИЕ АКСЕССУАРОВ ДЛЯ ВЯЗАНИЯ

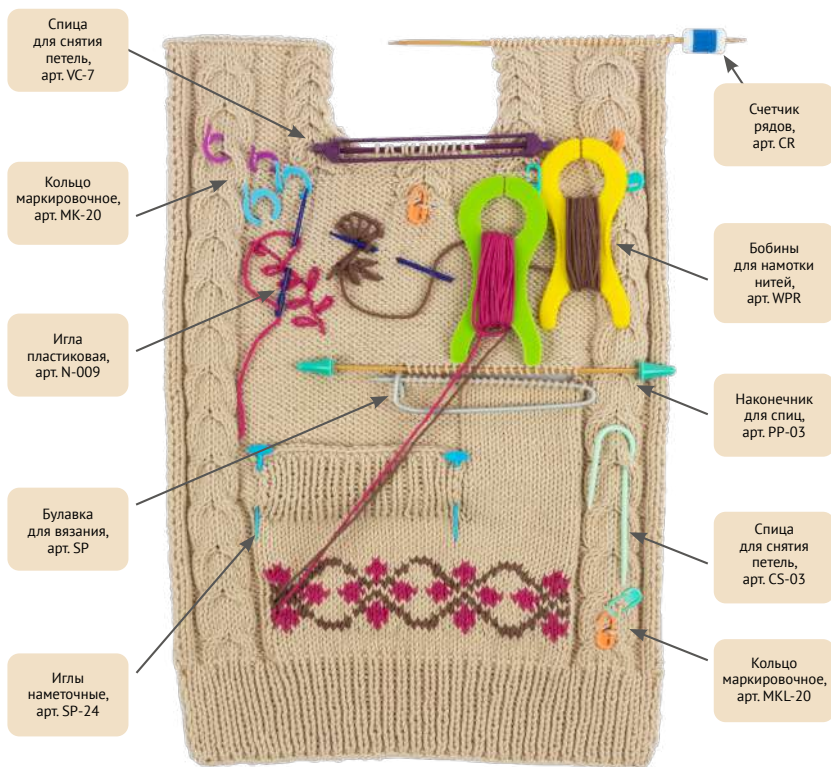

Уважаемые клиенты! Напоминаем вам, что представленные в каталогах товарные знаки Alpina®, Adelia®, Visantia®, ARACHNA®, GAMMA®, Zlatka®, Micron®, HobbyBe®, «Иголочка»®, «Леонардо»® не могут быть использованы вами в названиях ваших магазинов и/или при производстве ваших собственных товаров без письменного согласия соответствующих правообладателей.

Вам предоставляется право копировать материалы мастер-классов. При размещении скопированных материалов в сети Интернет ссылка на сайты www.leonardo.ru обязательна.

Напоминаем вам, что за нарушение прав на интеллектуальную собственность предусмотрена гражданско-правовая, административная и уголовная ответственность. Отношения по охране и защите прав на интеллектуальную собственность регулируются частью IV Гражданского Кодекса РФ; ст. 7.12, 14.10 Кодекса об административных правонарушениях РФ; ст. 146, 147, 180 Уголовного кодекса РФ.

© Все фотографии, тексты, рисунки, представленные в этом каталоге, являются объектами интеллектуальной собственности. Их полная или частичная перепечатка без письменного согласия правообладателей будет нарушением прав на интеллектуальную собственность.

Информация, представленная в каталоге, является справочной и не может служить основанием для предъявления претензий и рекламаций. Технические характеристики и цены на товары уточняйте перед покупкой. Указанная стоимость расходных материалов является приблизительной. Данное предложение не является публичной офертой. Внимание! Оттенки цветов товаров могут отличаться от изображения в каталоге из-за особенностей цветопередачи. В целях исполнения обязанности по информированию покупателей о товарах без взимания дополнительной платы стоимость настоящего каталога включена в стоимость товаров.

Подписано в печать 14.12.2020 г.

Интернет-магазин «Леонардо» – это тысячи товаров для хобби, рукоделия и творчества. А также: расширенный ассортимент, не представленный в розничных магазинах, регулярные акции и специальные предложения!

Удобный каталог, сгруппированный по направлениям творчества, позволяет легко сориентироваться в широком ассортименте магазина. Рекомендации сопутствующих товаров, оценки и отзывы других покупателей помогут выбрать материалы для нового творческого проекта или определиться с подарком близкому человеку.

Выбирайте и покупайте прямо на сайте в удобное время и в любом месте: дома, в дороге, в обеденный перерыв – интернет-магазин доступен круглосуточно!

Оформить заказ – быстро и просто, а доставка осуществляется в любой населенный пункт мира.

Больше идей для вдохновения на сайте www.leonardo.ru:

- **Уроки творчества:** более 1500 подробных описаний создания изделий своими руками;
- **База знаний:** путеводитель по материалам и инструментам, описание основных приемов и техник в разных видах творчества;
- **Статьи:** заметки об истории возникновения рукоделия, о современных трендах и о многом другом.

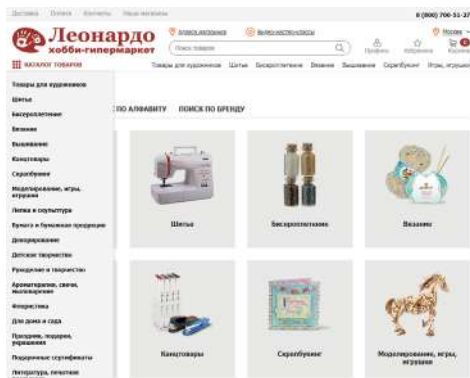

Эксклюзивные мастер-классы из коллекции «Леонардо» в формате видео-уроков от профессионалов. Освоить новую технику или улучшить навыки в любимом рукоделии стало еще проще!

Каждый мастер-класс – это пошаговая инструкция с подробными комментариями мастера, полезными советами и лайфхаками.

Доступ к мастер-классу открыт **из любой точки мира.**

Следите за обновлениями и **погружайтесь в творчество** вместе с «Леонардо» – у вас все получится!

 **Леонардо®**
онлайн-мастерская



Подробности на сайте
leonardo.ru

**Спрашивайте в лучших
магазинах вашего города**

Адрес ближайшего магазина

**ВОЗЬМИ
КАТАЛОГ
БЕСПЛАТНО!**

Розничные продажи



www.leonardo.ru

АО «Планета увлечений», 105554, г. Москва, ул. 11-я Парковая, д. 9/35,
ОГРН 1077761771537



www.igla.ru

ООО «Жаккард», 105554, г. Москва, ул. 11-я Парковая, д. 9/35,
ОГРН 1137746742869

Оптовые продажи



г. Москва, 111024, 5-я Кабельная ул., д. 3
Тел./факс: +7 (495) 784-77-88,
741-70-07, 913-53-25
www.firma-gamma.ru
e-mail: **office@firma-gamma.ru**

АО «Гамма ТД», 111024, г. Москва, ул. 5-я Кабельная, д. 3,
ОГРН 1127747085212

Если в ближайшем к вам магазине товары из каталога отсутствуют или представлены не полностью – принесите туда этот каталог и попросите расширения ассортимента! **Наличие полного и хорошего ассортимента в магазине – неотъемлемое право творческого человека!**

